



Część II- Dostawa i montaż części umeblowania/ wyposażenia do budynków Barlineckiego Ośrodka Kultury przy ul. Leśnej 1 i przy ul. Podwale 9 oraz Sali Widowiskowej, realizowane w ramach wspólnego projektu inwestycyjnego polsko- niemieckiej współpracy transgranicznej:

„Europejskie Miejsce Spotkań Prenzlau - Uckerwelle i Europejskie Centrum Spotkań Barlinek”

Część I: Przebudowa i rozbudowa budynku przy ul. Podwale oraz remont sali widowiskowej.

Część II: Remont budynku przy ul. Leśnej i dostosowanie go do potrzeb spotkań polsko-niemieckich”

TOM II

OPIS PRZEDMIOTU ZAMÓWIENIA WR-01.

WYPOSAŻENIE

CPV 3740 0000-2 artykuły i sprzęt sportowy

CPV 3915 0000-8 meble i wyposażenie

CPV 32320000-2 Sprzęt telewizyjny i audiowizualny

CPV 32321000-9 Telewizyjny sprzęt projekcyjny

CPV 31730000-2 Sprzęt elektrotechniczny

CPV 30230000-0 Sprzęt związany z komputerami

CPV 30212000-8 Osprzęt do minikomputerów

CPV 31710000-6 Sprzęt elektroniczny

CPV 32321100-0 Sprzęt filmowy

CPV 32323400-7 Sprzęt wideo do odtwarzania

CPV 32342400-6 Sprzęt nagłaśniający

CPV 32342410-9 Sprzęt dźwiękowy

CPV 32000000-3 - Sprzęt radiowy, telewizyjny, komunikacyjny, telekomunikacyjny i podobny

CPV 32300000-6 Odbiorniki telewizyjne i radiowe oraz aparatura nagrywająca dźwięk lub obraz lub aparatura powielająca

CPV 37410000-5 Sprzęt sportowy do uprawiania sportów na wolnym powietrzu
CPV 37416000-7 Sprzęt wypoczynkowy
CPV 39220000-0 Sprzęt kuchenny, artykuły gospodarstwa domowego i artykuły domowe oraz artykuły cateringowe
CPV 39221000-7 Sprzęt kuchenny
CPV 39314000-6 Przemysłowy sprzęt kuchenny
CPV 39710000-2 Elektryczny sprzęt gospodarstwa domowego
CPV 39711000-9 Elektryczny sprzęt gospodarstwa domowego do użytku ze środkami spożywczymi
CPV 39713000-3 Elektryczny sprzęt gospodarstwa domowego do czyszczenia; żelazka do prasowania
CPV 16311000-8 Kosiarki do trawników
CPV 16311100-9 Kosiarki do pielęgnacji trawników, zieleni parkowej lub terenów sportowych
CPV 42716120-5 Pralki
CPV 44410000-7 Artykuły łazienkowe i kuchenne
CPV 33196200-2 Sprzęt dla osób niepełnosprawnych
CPV 39113600-3 Ławki
CPV 43325000-7 Wyposażenie parków i placów zabaw
CPV 37471000-0 Sprzęt do golfa
CPV 39515400-9 Rolety
CPV 39515000-5 Zasłony, draperie, lambrekiny oraz rolety tekstylne
CPV 44115700-6 Rolety zewnętrzne
CPV39513000-1 Bielizna stołowa
CPV 39298000-7 Figurki, ozdoby, ramy do fotografii lub zdjęć oraz lustra
CPV 31500000-1 Urządzenia oświetleniowe i lampy elektryczne
CPV 37000000-8 Instrumenty muzyczne, artykuły sportowe, gry, zabawki, wyroby rzemieślnicze, materiały i akcesoria artystyczne
CPV 37300000-1 Instrumenty muzyczne i ich części
CPV 37310000-4 Instrumenty muzyczne
CPV 37315000-9 Instrumenty muzyczne ze wzmacniaczami elektrycznymi
CPV 37321600-0 Pokrowce lub futerały na instrumenty muzyczne lub akcesoria
CPV 37321700-1 Stojaki na instrumenty muzyczne lub nuty

1. WSTĘP

1.1. Przedmiot Specyfikacji Technicznej

Przedmiotem niniejszej szczegółowej specyfikacji technicznej są wymagania dotyczące dostawy i montażu wyposażenia ruchomego dla projektu:

„ Część II- Dostawa i montaż części meblowania/ wyposażenia do budynków Barlineckiego Ośrodka Kultury przy ul. Leśnej 1 i przy ul. Podwale 9 oraz Sali Widowiskowej, realizowane w ramach wspólnego projektu inwestycyjnego polsko-niemieckiej współpracy transgranicznej:

„ Europejskie Miejsce Spotkań Prenzlau- Uckerwelle i Europejskie Centrum Spotkań Barlinek”

Część I: Przebudowa i rozbudowa budynku przy ul. Podwale oraz remont Sali widowiskowej.

Część II: Remont budynku przy ul. Leśnej i dostosowanie go do potrzeb spotkań polsko- niemieckich”

1.2. Zakres stosowania ST

Specyfikacja techniczna jest stosowana jako dokument przetargowy i kontraktowy przy zleceniu i realizacji robót wymienionych w pkt. 1.1.

1.3. Zakres robót objętych ST

Roboty, których dotyczy specyfikacja, obejmują wszystkie czynności związane z dostawą i montażem wyposażenia obiektu. Zakres robót dotyczy wyposażenia niżej wymienionych zespołów pomieszczeń w poszczególnych budynkach:

1.3.1. Budynek przy ul. Leśna 1

Część: D. Studio nagrań

Część: B. Studio filmowe

1.3.2. Budynek przy ul. Podwale 9

Część: E. Wyposażenie kuchni

Część: F. Wyposażenie jadalni i sprzęt kuchenny

Część: G. Akcesoria łazienkowe

Część: H. Rolety i zasłony

Część: I. Elementy zagospodarowania terenu

1.3.3. Sala Widowiskowa

Część: A. Zestaw kinowy

Część: C. Nagłośnienie Sali Widowiskowej

1.3.4. Budynek przy ul. Podwale 9 i Budynek przy ul. Leśna 1

Część: J. Pozostałe wyposażenie

1.4. Ogólne wymagania dotyczące robót

Wykonawca robót jest odpowiedzialny za jakość dostarczonego wyposażenia oraz za zgodność dostawy z dokumentacją projektową, ST i poleceniami Inżyniera.

2. MATERIAŁY I URZĄDZENIA

Wykonawca dostarczy i zainstaluje materiały i urządzenia w ilościach i o parametrach technicznych zgodnych z dokumentacją projektową, szkicami koncepcyjnymi, specyfikacjami technicznymi i załączonym zestawieniem wyposażenia.

3. WYPOSAŻENIE .

A. ZESTAW KINOWY- Budynek przy ul. Podwale 9- Sala Widowiskowa:

Uwaga! Wszystkie nazwy własne są podane przykładowo i należy je rozumieć jako takie lub równoważne.

I.p	urządzenie	ilość
I Sprzęt projekcyjny cyfrowy		
1.	Projektor cyfrowy Barco model DP2K 15C 3D lub równoważny	1
2.	Obiektyw projekcyjny Barco lub równoważny	1

3.	Panel dotykowy Barco PC Touch Panel lub równoważny	1
4.	Podstawa projektora Barco lub równoważna	1
5.	Lampa ksenonowa firmy Osram XBO 3000W/DHP OFR lub równoważna	1
6.	Procesor Barco ACS – 2048 lub równoważny	1
7.	Serwer kinowy Doremi DCP 2K4 lub równoważny	1
8.	Okulary do systemu 3D Dolby lub równoważne	350
9.	Wózek Kooptech model WO-A lub równoważny	1
10.	Zmywarka Whirpool lub równoważna	1
II sprzęt nagłaśniający Dolby Digital DCI		
11.	Procesor dźwięku kinowego CP 750 Dolby lub równoważny	1
12.	Monitor kontrolny DSI 8M Crown lub równoważny	1
13.	Wzmacniacz mocy DSI 2000 Crown lub równoważny dla głośników zaekranowych	3
14.	Wzmacniacz mocy DSI 2000 Crown lub równoważny dla głośników: lewy i prawy.	2
15.	Wzmacniacz mocy DSI 2000 Crown lub równoważny dla głośnika superbasowego	1
16.	Głośnik zaekranowy 3732 JBL lub równoważny	3
17.	Głośnik superbasowy 4642A JBL lub równoważny	1
18.	Głośnik efektowy (surround) 8340A JBL lub równoważny	16
19.	Wózek metalowy z blokowanymi kołami Awaco lub równoważny	3
20.	Szafa metalowa ZPAS lub równoważna	1
III Zespół ekranowy: montaż i uruchomienie ekranu, okotowanie sceny, klimatyzator		
22.	Ekran projekcyjny Perlux 140 Harkness lub równoważny	1
23.	Maskowanie ekranu Iduna lub równoważne (kpl.)	1kpl.
24.	Automat kurtyny dekoracyjnej Awaco lub równoważny (kpl.)	1kpl.
25.	Kurtyna dekoracyjna Iduna lub równoważna (kpl.)	1kpl.
26.	Kulisy sceniczne Iduna lub równoważne	8
27.	Horyzont sceniczny Iduna lub równoważny	1
28.	Fartuch (nad sceną) Iduna lub równoważny	2
29.	Fartuch górny (przed sceną) Iduna lub równoważne	1
30.	Kotary z pluszu(drzwi boczne) Iduna lub równoważne	1
31.	Kotary z pluszu(wyjście boczne) Iduna lub równoważne 4x3m	1
32.	Kotary z pluszu(drzwi szklane) Iduna lub równoważne 4x5m	2
33.	Kotary z pluszu(drzwi szklane) Iduna lub równoważne	4
34.	Klimatyzator Electra Delta/JFD 18 lub równoważny	1
IV Mechanika sceny		
35.	Wykonanie systemu elektrycznego przesuwu konstrukcji ekranowej	1kpl

36.	Modernizacja sztankietów scenicznych	5kpl
37.	Modernizacja sztankietów scenicznych do montażu reflektorów	1kpl
V Projektor multimedialny		
38.	Projektor np.SHARP PG-F312X lub równoważny	1
39.	Ekran projekcyjny np. Quick Fold lub równoważny 4:3 400 x 300	1
40.	Laptop do obsługi projektora	1
VI Inne		
41.	Biurko komputerowe- np. Manh D lub równoważne	2
42.	Fotel obrotowy TRIM 102 lub równoważny	2
43.	Stolik multimedialny pod projektor	1

Wykonawca będzie zobowiązany dołączyć do oferty próbki tkanin, materiałów i kolorów dla w/w pozycji.

Cena za wykonanie zamówienia musi zawierać koszty dostawy i montażu materiałów oraz koszty przeszkolenia pracowników wyznaczonych przez Zamawiającego.

A1. OPIS ZESTAWU KINOWEGO- Budynek przy ul. Podwale 9- Sala Widowiskowa:

Uwaga! Wszystkie nazwy własne są podane przykładowo i należy je rozumieć jako takie lub równoważne.

UWAGA: Producenci Mebli Biurowych powinni posiadać: CERTYFIKAT JAKOŚCI: ISO 9001:2008.

I Sprzęt projekcyjny cyfrowy

1. Projektor cyfrowy Barco model DP2K 15C 3D lub równoważny- 1szt.



Cyfrowy projektor kinowy:

- zgodność ze standardem DCI,
- typ układu tworzącego obraz DLP Ciemna Chip: 3xDMD 0.98" Dark Metal
- rozdzielczość rzeczywista: DC2K (2048x1080)
- hermetyczność układu tworzącego obraz i drogi optycznej
- min. jasność 14ftL dla ekranu dla projekcji 2D
- min. jasność 4.5ft dla ekranu dla projekcji 3D
- kontrast: min. 2000:1
- typ i moc lampy: Xenon od 1.5 kW do 3 kW
- niezależny układ mocowania lampy umożliwiający jej szybką zmianę
- typy wejść: 2 x SMPTE292M, 2 x DVI (wybór jako single-link lub dual-link), HDCP
- modułowa konstrukcja projektora umożliwiająca szybki serwis
- układ dwóch wbudowanych i jednocześnie pracujących prostowników zwiększający niezawodność pracy
- układ automatyki i pamięci ustawień ostrości i wielkości ogniskowej obiektywu
- możliwość zdalnej diagnostyki z komputera
- możliwość zastosowania modułu stałej jasności projektora w czasie
- możliwość zastosowania modułu automatyki i regulacji lampy w osiach XYZ
- możliwość zastosowania modułu automatyki ostrości i zmiennej ogniskowej
- wbudowany układ Dolby 3D wraz z kontrolerem

Wszystkie wymienione nazwy własne należy rozumieć jako takie lub równoważne.

2. Obiektyw projekcyjny Barco lub równoważny – 1 szt.

Jeden obiektyw umożliwiający uzyskanie obu formatów kinowych FLAT/SCOPE

3. Panel dotykowy Barco PC Touch Panel lub równoważny

Dotykowy panel sterujący funkcjami projektora cyfrowego, jego ustawieniami, pozwalający na diagnostykę serwisową.

- menu m.in. w języku polskim

4. Podstawa projektora Barco lub równoważna- 1 szt.

Uniwersalna podstawa do Projektora z Rack 19" i regulacją pochylecia

5. Lampa ksenonowa firmy Osram XBO 3000W/DHP OFR lub równoważna

6. Procesor Barco ACS- 2048 lub równoważny- 1 szt.

Alternatywny procesor obrazu z selektorem

Typy wejść: 1 x Composite Video, 1 x S-Video, 2 x uniwersalne RGB (RGBHV, Component), 2 x DVI-I z dekodowaniem HDCP, 1 x SDI/HD-SDI,

Typ wyjścia; Dual Link DVI-I (2xDVI) z kodowaniem HDCP lub bez kodowania gdy projektor jest kompatybilny z HDCP.

Przetwarzanie: 12 bit na kolor (RGB)

Sterowanie z panela oraz przez sieć Ethernet.

7. Serwer kinowy Doremi DCP 2K4 lub równoważny- 1 szt.

Serwer kinowy do projekcji filmów.

- zgodność ze standardem DCI

- odtwarzane systemy kompresji; JPEG2000, 3D-JPEG200 oraz MPEG-2 w rozdzielczości 2k oraz 4k (JPEG2000)
 - możliwość odtwarzania plików 4k w rozdzielczości 2k
 - typ wyjścia: Dual-link HD-SDI
 - minimalna ilość miejsca na dysku: 2TB RAID
 - przesyłanie danych: Ethernet (1GB), USB2.0, CRU SATA2 Receiver, DVD-ROM
 - typ wyjścia audio: AES/EBU 16-kanalów
 - GPIO złącza optyczne x 8 in, x 8 out
 - obsługa napisów i dubbingu
 - zewnętrzny ekran wraz z niezależną klawiaturą do sterowania serwera
 - bezpieczeństwo: zgodność ze standardami CineLinkII, Thomson NexGuard, Philips CineFence.
- 8. Okulary** do systemu **3D Dolby** lub równoważne- 350 szt.
Okulary pasywne wielokrotnego użytku 3D Dolby
- 9. Wózek Kooptech model WO-A** lub równoważny- 1 szt.
Wózek na kółkach skrętnych, z koszykami do przechowywania i transportu okularów: dł.520mm x sz.470mm x wys.1500; koszyk: dł.490mm x sz.414 x wys.130mm; wykonanie z materiałów nierdzewnych
- 10. Zmywarka Whirpool** lub równoważna- 1 szt.
Zmywarka do okularów 3D, zasilanie 230V , moc 4,9 kVA, zużycie wody 2,4l/cykl; wymiary kosza: 500mm x 500mm x 120mm.

Przedmiot zamówienia obejmuje również dostawę, montaż, uruchomienie i zestrojenie sprzętu do projekcji cyfrowej oraz szkolenie kinooperatorów

II Sprzęt nagłaśniający Dolby Digital DCI

- 11. Procesor dźwięku kinowego CP 750 Dolby** lub równoważny- 1 szt.
Kinowy procesor dźwięku do projekcji cyfrowych (DCI), odtwarzanie dźwięku w formatach : Dolby SR, Dolby Digital, Dolby Digital, Dolby EX
- 12. Monitor kontrolny DSI 2000 Crown** lub równoważny- 1 szt.
Monitor kontrolno-odsluchowy umożliwiający kontrolę pracy poszczególnych kanałów systemu nagłośnienia kina.
- 13. Wzmacniacz mocy DSI 2000 Crown** lub równoważny- 3 szt.
Kinowy wzmacniacz mocy z wbudowanym procesorem dla głośników zaekranowych ScreenArray (Lewy, Centralny, Prawy).
Procesor zawiera zwrotnice, graficzny EQ, limiter, linie opóźniające.
Moc: 2x1000W/2, 2x800W/4, br.1x2000W/4, 1x1600W/8, zakres

odtwarzanych częstotliwości: 20Hz-20kHz, zniekształcenia harmoniczne 0,5%-1%, stosunek sygnał/szum: > 100dB

14. Wzmacniacz mocy DSI 2000 Crown lub równoważny- 2 szt.

kinowy wzmacniacz mocy z wbudowanym procesorem dla głośników Lewy Surround i Prawy Surround.

Procesor zawiera zwrotnice, graficzny EQ, limiter, linie opóźniające.

Moc: 2x1000W/2, 2x800W/4, br.1x2000W/4, 1x1600W/8, zakres odtwarzanych częstotliwości: 20Hz-20kHz, zniekształcenia harmoniczne 0,5%-1%, stosunek sygnał/szum: > 100dB

15. Wzmacniacz mocy DSI 2000 Crown lub równoważny- 1 szt.

kinowy wzmacniacz mocy z wbudowanym procesorem dla głośnika superbasowego

Procesor zawiera zwrotnice, graficzny EQ, limiter, linie opóźniające.

Moc: 2x1000W/2, 2x800W/4, br.1x1200W/4, 1x1600W/8, zakres odtwarzanych częstotliwości: 20Hz-20kHz, zniekształcenia harmoniczne 0,5%-1%, stosunek sygnał/szum: > 100dB

16. Głośnik zaekranowy 3732 JBL lub równoważny- 3 szt.

trójdrożna kolumna głośnikowa zaekranowa przeznaczona dla kanałów: Lewy, Centralny, Prawy. Moc:LF-500W;M/HF -150W Zakres odtwarzanych częstotliwości (+/- dB): 30Hz-20 kHz, częstotliwość podziału: 350 Hz, max. poziom odtwarzanego sygnału :125 dB @ 1m

17. Głośnik superbasowy 4642A JBL lub równoważny- 1 szt.

głośnik zaekranowy przeznaczony dla kanału superbasowego, wyposażony w osłony membran typu "grill" i koła jezdne.

Moc: 1200W, poziom odtwarzanego sygnału: 101 dB SPL

18. Głośnik efektowy (surround) 8340 A JBL lub równoważny- 16 szt.

dwudrożny głośnik efektowy przeznaczony do systemów analogowych i cyfrowych.

Zakres odtwarzanych częstotliwości (+/- dB): 45Hz-18kHz, kąty pokrycia (poziom x pion):100° x 80°, moc przy ciągłym różowym szumie: 250W, moc muzyczna: 500W, poziom odtwarzanego sygnału: 96 dB@ SPL.

19. Wózek metalowy z blokowanymi kołami Awaco lub równoważny- 3 szt.

Przeznaczony dla trzech głównych głośników zaekranowych, wyposażony w blokowane koła (2 szt.)

20. Szafa metalowa ZPAS lub równoważna- 1 szt.

Metalowa szafa typu "rack" o szerokości 19" przeznaczona dla aparatury nagłośnienia kina, wyposażona w kompletną instalację sygnałową oraz panele zasilające.

Przedmiot zamówienia obejmuje również dostawę, montaż, uruchomienie i strojenie systemu oraz przeszkolenie pracowników.

III Zespół ekranowy: montaż i uruchomienie ekranu, okotowanie sceny, klimatyzator

21. Ekran projekcyjny **Perlux 140 Harkness** lub równoważny- 1 szt.
Ekran kinowy wykonany z folii PCV, perforowany, zaoczkowany, przygotowany do montażu an stałej ramie ekranowej; współczynnik odbicia światła gain 1,4. Wymiary ekranu: 8,3 x 3,6m
22. Maskowanie ekranu np. **Iduna** lub równoważne- 1 kpl.
Stałe maskowanie ekranu, góra, dół, boki z czarnego pluszu.
23. Automat kurtyny dekoracyjnej np. **Awaco** lub równoważny- 1 kpl.
Torowisko kurtyny wykonane z profilu aluminiowego firmy Gerriets lub równoważnej wraz z wózkami jezdnyymi, napinaczami liny, kołami przewojowymi, linka stalową i uchwyty mocującymi do konstrukcji. Wymiary: 15m. Napęd kurtyny wyposażony w przekładnię ślimakową i silnik jednofazowy o mocy 0,18kW.
24. Kurtyna dekoracyjna **Iduna** lub równoważna- 1 kpl.
Kotara uszyta z materiału typu plusz, z atestem o niepalności, drapowanie 80%, wymiary 7,50 x 4,80 m (2 sztuki L i P).
W górnej części wszyte troki do zawieszania, a u dołu tunel na obciążniki.
25. Kulisy sceniczne **Iduna** lub równoważne- 8 szt.
Kulisy sceniczne uszyte z pluszu dekoracyjnego, montowane do wieszaków scenicznych, o wymiarach: szer. 1,4m, wys. 4,8m
26. Horyzont sceniczny **Iduna** lub równoważny- 1 szt.
Horyzont sceniczny uszyty z pluszu dekoracyjnego, wymiary 13,0 x 4,8m (1 szt.)
W górnej części wszyte troki do zawieszenia, w dolnej kieszeń na obciążniki.
27. Fartuch (nad sceną) **Iduna** lub równoważny- 2 szt.
Fartuch nad sceną wykonany z materiału dekoracyjnego typu plusz, o wymiarach 20,0m x 1,90m
28. Fartuch górny (przed sceną) **Iduna** lub równoważne- 1 szt.
Fartuch nad sceną wykonany z materiału dekoracyjnego typu plusz, o wymiarach 12,0m x 0,60m
29. Kotary z pluszu (drzwi boczne) **Iduna** lub równoważne- 1 szt.
Kotara z pluszu dekoracyjnego, wymiary: 2,50m x 2,50m
30. Kotary z pluszu (wyjście boczne) **Iduna** lub równoważne- 1 szt.
Kotara z pluszu dekoracyjnego, wymiary: 2,50m x 2,50m
31. Kotary z pluszu (drzwi szklane) **Iduna** lub równoważne- 2 szt.
Kotara z pluszu dekoracyjnego, wymiary: 4,0m x 3,0m

32. Kotary z pluszu (drzwi szklane) Iduna lub równoważne- 4 szt.

Kotara z pluszu dekoracyjnego, wymiary: 4,0m x 5,0m

33. Klimatyzator Electra Delta/JFD 18 lub równoważny- 1 szt.

Klimatyzator przeznaczony do montażu w kabinie projekcyjnej.

Wydajność chłodzenie 5KW, grzanie 5,3kW, pobór mocy: 1,56 KW

Przedmiot zamówienia obejmuje również dostawę, montaż, instalację, uruchomienie i strojenie systemu oraz przeszkolenie pracowników.

IV Mechanika sceny

34. Wykonanie systemu elektrycznego przesuwu konstrukcji ekranowej- 1 kpl.

Wykonanie systemu elektrycznego przesuwu konstrukcji ekranowej za pomocą systemu prowadnic z rolkami. Mechanizm wyposażony w system blokad, w miejscu parkingowym oraz w miejscu wyświetlania powinny zostać zamocowane wyłączniki krańcowe. Podczas opuszczenia sztankietów scenicznych układ sterowania przesuwu konstrukcji zostanie zablokowany.

Sterowanie konstrukcji z poziomu sceny - kasetka zamontowana na ścianie.

35. Modernizacja sztankietów scenicznych- 5 kpl.

Wymiana następujących elementów na nowe: lin stalowych, lin konopnych, zacisków, kauszy, śrub itp. oraz wykonanie smarowania kół przewojowych i nośnych.

36. Modernizacja sztankietów scenicznych do montażu reflektorów- 1 kpl.

Wymiana następujących elementów na nowe: lin stalowych, lin konopnych, zacisków, kauszy, śrub itp. oraz wykonanie smarowania kół przewojowych i nośnych. Wykonanie nowej konstrukcji nośnej reflektorów na aluminiową - trisystem w kolorze czarny mat, o długości 9m wraz z gniazdami sieciowymi do zasilania reflektorów i jednego gniazda XLR-F/DMX3 pin.

Przedmiot zamówienia obejmuje również dostawę, montaż, instalację, uruchomienie i strojenie systemu oraz przeszkolenie pracowników.

V Projektor multimedialny

37. Projektor np. SHARP PG-F312X lub równoważny

Projektor w technologii BrilliantColor,

Cyfrowe przetwarzanie obrazu- system DLP i gniazd DVI.

- Tryb „eco”- żywotność lampy wydłużona do 4 000 godzin.
- Technologia wyświetlania DMD (TI)
- Jasność projektora 3000 ANSI In
- Rozdzielczość XGA (1024x768)
- HDTV 1080p, 720p, 1080i
- Obiektyw focus manualny
- Lampa 250

- Przetwornik obrazu 0.55 cala
- Pilot zdalnego sterowania na podczerwień
- Waga 2.90 kg
- Wejścia 1 x RS232
- Dodatkowe wyjścia 1 x D-sub15
- Żywotność tryb ECO 4000 h
- Głośność 37/29
- Szerokość 270 mm
- Kontrast 2200:1
- Wysokość 265 mm
- Głębokość 89 mm
- Gwarancja 24 miesiące
- Załączone wyposażenie: Adapter DIN-D-sub RS-232C, Baterie do pilota, Osłona na obiektyw, Instrukcja obsługi, Kabel RGB, CD-ROM, Torba, Pilot, Kabel zasilający;
- Złącza komputerowe: USB, Mini D-sub, RS-232C
- HDCP, DVI-I
- 1 x wejście i wyjście Stereo mini jack, 1 x wejście RCA (L/R)
- Rozdzielczość optyczna: 1024 x 768
- Rozdzielczość maksymalna: 1600 x 1200
- Proporcje obrazu: 4:3; 16:9
- Przekątna ekranu: maks. 7.62m, min. 1.02 m
- Odległość projekcji: min. 1.5m- max 11,2 m
- Głośność pracy 37 dB
- Wbudowane głośniki
- Moc głośników 2 W
- Funkcje: Menu w języku polskim, Menu wyświetlane na ekranie (OSD), zoom, korekcja zniekształceń Keystone, szybki start, blokada klawiszy



38. Ekran projekcyjny np. Quick Fold lub równoważny

4:3 400 x 300

Ramowy ekran projekcyjny, przenośny.

- Format powierzchni projekcyjnej: 4:3.
- Składana rama z profili aluminiowych.

- Prosta i szybka instalacja (10 minut),
- Stabilny i niezawodny stojak.
- Skrzynia transportowa w kolorze czarnym.



39. Laptop do obsługi projektora

Np. eMachines eMG730G-332G25MNKS lub równoważny, posiadający następujące cechy:

- Procesor Intel Core i3; taktowany z częstotliwością 2.13 GHz,
- grafika Radeon 5470
- 15.6 calowy, panoramiczny ekran o rozdzielczości 1366 x 768 pikseli
- karta graficzna ATI Radeon HD 5470 z HDMI
- 2GB szybkiej pamięci DDR3
- Dysk twardy o pojemności 250 GB

VI Inne

40. Biurko komputerowe- np. Manh D lub równoważne

Proste, z kontenerem.

Wymiary: 1200/800/h-735

BLAT

Błat wykonany z płyty wiórowej trzywarstwowej o grubości 25 mm pokrytej obustronnie melaminą, odporną na wysoką temperaturę i zarysowania. Płyta ma mieć klasę ścieralności 3B wg normy EN 14 322. Gęstość płyty tej grubości wynosi minimum 620 kg/m³, a klasa higieniczności E1. Błaty oklejone obrzeżem PVC o grubości minimum 2 mm w kolorze płyty. Klasa ścieralności dotyczy płyty 25 mm na powierzchnie robocze - blaty

STELAŻ

- nieregulowana o wysokość 73, 5 cm. , stelaż wyposażony w stopki do regulacji poziomu ~15mm,

stelaż metalowy spawano-skręcany, dwukrotnie malowany proszkowo, oparty na

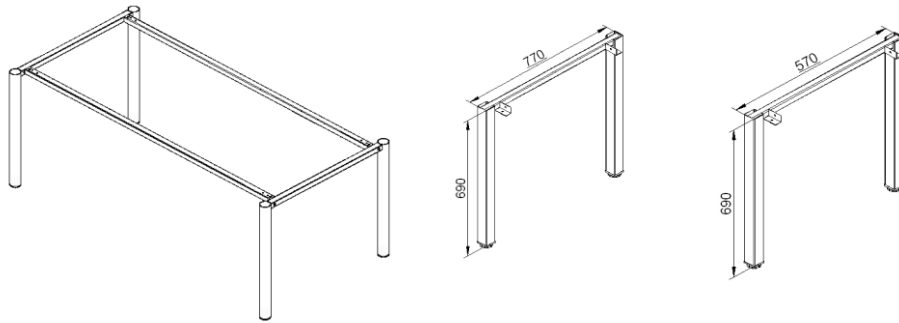

nogach kwadratowych o przekroju 50/50 mm połączonych na stałe poprzeczką w ramkę, ramki (każda ma dwie nogi) połączone są ze sobą przy pomocy metalowych podłużnic (30x30) poprowadzonych wzdłuż krawędzi, pod powierzchnią blatu roboczego,

KONTENER DO BIURKA:

KORPUSY

- Boki : płyta wiórowa trzywarstwowa o grubości 18 mm, pokryta obustronnie melaminą. Gęstość płyty: 670-640 kg/m³. Klasa higieniczności E1.
- Plecy: wpuszczane w boki z płyty wiórowej trzywarstwowej grubości 18 mm - pokrytej obustronnie melaminą. Gęstość płyty: 670-640 kg/m³. Klasa higieniczności E1.
- Plecy w szafach w pokojach hotelowych z płyty HDF
- Wieniec górny: płyta wiórowa trzywarstwowa o grubości 25 mm, pokryta obustronnie melaminą. Gęstość płyty: : 640-625 kg /m³. Klasa higieniczności E1. Wieniec górny mocowany na złącza mimośrodowe
- Wieniec dolny składa się z dwóch elementów wyposażonych w zależności od wysokości w 4 stopki lub 4 kółka zapewniające poziomowanie od wewnątrz kontenera w zakresie 15 mm. Wieńce oklejone PVC 2 mm z czterech stron.
- Korpus sklejany fabrycznie na linii do montażu i pakowania kontenerów. Korpus klejony na prasie w całości.

FRONTY

Fronty są wykonywane z płyty melaminowej o gr. 18 mm, lub MDF-u frezowanego w kolorze srebrnym

WKŁADY

Szuflady do kontenerów mają być: metalowe na prowadnicach kulkowych systemu Top 2000 produkcji Hettich - Niemcy lub równoważne. Dodatkowo szuflady metalowe mają być na prowadnicach z niepełnym (75%) np. System Top 2000 zabezpiecza przed jednoczesnym wysunięciem więcej niż jednej szuflady. Kontenery są wyposażone w plastikowy piórnik w postaci górnej szuflady Kontenery wyposażone są w centralny zamek blokujący wszystkie szuflady jednocześnie.



41. Fotel.

Krzeseła obrotowe typ trim 102 lub równoważne.

Fotel Trim 102 III grupa lub równoważne to fotele na teleskopie gazowym z oparciem połączony jest z siedziskiem przy wykorzystaniu mechanizmu synchron, który w połączeniu z regulacją wysokości siedziska i podparcia lędźwiowego, regulacji wysokości oparcia oraz regulacją podparcia lędźwiowego i kąta nachylenia oparcia, a także odpowiednimi profilami siedziska i oparcia zapewnia możliwość dostosowania warunków siedzenia do anatomicznych potrzeb użytkowników. Zastosowanie mechanizmu synchron umożliwia siedzenie dynamiczne i przyjmowanie zrelaksowanej, odchylonej do tyłu pozycji ciała.

Informacje techniczne.

Oparcie Trim 102 lub równoważne

Oparcie wykonane na bazie profilowanej formatki sklejkowej o grubości 10 mm o prostokątnym kształcie z zaokrąglonymi narożnikami z zastosowaniem pianki zimno formowanej, ciętej pianki T30. Oparcie standardowo wyposażone jest w mechaniczną poduszkę powietrzną, która wybrzusza tę część oparcia o 30 mm. Poduszka obsługiwana jest za pomocą okrągłego wyprofilowanego plastikowego pokrętkła znajdującego się pod siedziskiem po prawej stronie przed podłokietnikiem. Funkcja ta przekazywana jest za pomocą widocznej pomiędzy siedziskiem a oparciem stalowej linki.

Przód oparcia tapicerowany tkaniną, tył natomiast stanowi wyprofilowana osłona wykonana z czarnego plastiku. Z tyłu oparcia w dolnej jego części znajduje się srebrny ozdobny przycisk o średnicy 45mm który jednocześnie stanowi przycisk mechanizmu regulacji wysokości oparcia. Szerokość oparcia wynosi 435 mm a wysokość oparcia wynosi 545 mm. Wysokość min oparcia to 980mm mas wysokość oparcia to 1130m

Siedzisko

Siedzisko krzesła o szerokości 465 mm i głębokości poduszki 460mm posiada zaokrągloną krawędź przednią w celu zmniejszenia ucisku na mięśnie ud i zapobiegania uczuciu drętwienia kończyn dolnych podczas utrzymywania pochylonej do przodu pozycji ciała.

Wykonane na bazie formatki sklejkowej o grubości 10mm, posiadającej specjalny układ tapicerski z zastosowaniem ciętej, zimno formowanej pianki T22 – układ ten która gwarantuje długotrwałą odporność na deformację oraz zapewnia optymalny komfort. Wyprofilowane siedzisko w tylnej części z uniesionym do góry profilem ułatwia prawidłowe pozycjonowanie miednicy, a wyprofilowanie w części przedniej

pozwała na właściwie ułożenie kończyn osoby korzystającej z krzesła i wygodne wykonywanie pracy w pozycji pochylonej do przodu. Tapicerowane tkaniną w tym tkaninami posiadającymi atest trudno zapalności. W krześle obrotowych siedzisko w standardzie wyposażone jest w mechanizm regulujący jego głębokość w zakresie 460 mm – 510mm.

Mechanizmy

Mechanizm obsługiwany jest jedną dźwignią i pokrętkiem znajdującym się przy dźwigni. Zwalnianie oparcia obsługuje pokrętło a regulację wysokości krzesła dźwignia. Mechanizm charakteryzuje się synchroniczną zmianą kątów oparcia oraz siedziska i wyposażony jest dodatkowo system manualnej regulacji wstępnego napięcia sprężyny w zależności od masy ciała użytkownika – zwiększa to komfort dzięki dopasowaniu siły oporu fotela do ciężaru ciała. Istnieje możliwość zablokowania mechanizmu w kilku pozycjach, a zastosowanie mechanizmu anti-shock eliminuje nieprzyjemne „uderzenie” oparcia podczas powrotu do opcji podparcia ciągłego. Mechanizmy synchron posiadają funkcję zapobiegającą uderzeniu oparcia w plecy po odblokowaniu oraz regulowaną sprężynę napięcia oparcia w zależności od wagi użytkownika.

Podstawa

Podstawę krzesła stanowi pięcioramienna podstawa wykonana z aluminium polerowanego rozstawie ramion 680mm gwarantująca wysoką stabilność krzesła. Podstawa wyposażona w kółka jezdne o średnicy 65mm umożliwiające swobodne przemieszczanie się w czasie pracy, występujące w dwóch wersjach : do wykładzin dywanowych i do podłóg twardych.

Teleskop Gazowy

Zapewnia miękkie resorowanie oraz płynną regulację wysokości, występujące w wersji o skoku 130mm.

Podłokietniki Regulowane

Model Trim (lub równoważny) to plastikowe podłokietniki z regulacją góra/dół. Pozwalają na regulowanie ich wysokości. Doskonałe szczególnie w czasie długotrwałej pracy przy komputerze. Podłokietniki posiadają specjalnie wyprofilowane nakładki PU(miękkie) o bardzo dużej powierzchni nakładki (240mm x 115mm). Podłokietnik osadzony jest na elipsie która posiada kolor chromu. Wysokość min podłokietnika to 190 max położenie wynosi 280 mm, odległość pomiędzy nakładkami podłokietników wynosi 438 cm.

Fotel ma posiadać atest ergonomiczności.

Materiały Tapicerskie – oparcie z tworzywa do której przymocowana jest poduszka tapicerowana, a siedziska wykonane są z wysokiej jakości pianek poliuretanowych odpornych na odkształcenia i pokrytych specjalnym tkaninami przeznaczonymi do użytku w obiektach biurowych i użyteczności publicznej o wysokiej odporności na ścieranie, pikling, światło ogień.

Fotel ma posiadać świadectwo i certyfikat zgodności z normami Uni Europejskiej. Fotele typu Trim lub równoważne muszą spełniać wszystkie wymagania ergonomiczności dla krzeseł przeznaczonych dla typowych stanowisk pracy biurowej

(siedzącej) wg normy PN-EN 1335-1 w zakresie wymiarów funkcjonalnych dla krzeseł biurowych.



Opis techniczny do tkaniny JAGUAR :

- 65% poliester
- 35% bawełna
- gramatura 275 g/m kwadratowy
- odporność na ścieranie 100 tys cykli - ISO 12947 – 2:2000/AC : 2006
- odporność koloru na tarcie ISO 105 x 12

W stanie suchym 4-5

W stanie mokrym 4

- wytrzymałość na rozdarcie ISO 13937-3

osnowa ± 25 N

wątek ± 25 N

Odporność koloru na światło

ISO 105 – BO2

Wynik min 4

wytrzymałość na rozciąganie ISO 113934-1

Osnowa ± 500 N

Wątek ± 500 N

piling ISO 12945 -2

4-5

-ogniodporność EN 1021

42. Stolik multimedialny pod projektor

Stolik pod projektor i notebook Twin LCD (2 platformy: projektor + laptop) + linka zabezpieczająca Kensington

- solidne wykonanie,
- malowany proszkowo na kolor szary
- obie półki są regulowane w pionie
- możliwość obracania o 360 stopni
- solidne kółka oraz zabezpieczenia półek
- łatwość montażu
- możliwość ukrycia kabli

- wymiary:
Wymiary maksymalne: 1200 x 860 x 560 mm (wys. x szer. x gł)
Wymiary podstawowe: 820 x 560 mm (szer. x gł)
Wymiary półek: 430 x 380 mm
Maksymalne obciążenie półki: 10kg
Wysokość regulowana w przedziale: od 120 do 810 mm
Waga: 18 kg



Przedmiot zamówienia obejmuje również dostawę, montaż i instalację oraz przeszkolenie pracowników.

B. STUDIO FILMOWE- Budynek przy ul. Leśna 1:

Uwaga! Wszystkie nazwy własne są podane przykładowo i należy je rozumieć jako takie lub równoważne.

I.p	urządzenie	wymiary (mm)	ilość
1.	Kamera Panasonic AG-HMC71E	233 x 233 x 434 Waga 2,7 kg	2
2.	Tablet np. Samsung Galaxy Tab lub równoważny	190 x 120	1
3.	Magix Movie Edit Pro 17 plus	-	1
4.	Klaps filmowy kredowy	260 x 230 x 30	2
5.	Mikrofon RODE Stereo VideoMic	172 x 100 x 64	2
6.	RODE NTG-2 mikrofon kierunkowy	278 x 22 x 22	2
7.	Audio-Technica Pro-24CM mikrofon do kamer video	210 x 117	2
8.	Kran Kamerowy ST77-CAM	-	1
9.	Statyw CAR STAND	Dł. 450-660	2
10.	Lampa fluorescencyjna L552	200 x 580 x 100 (300 x 680 x 120)	3
11.	Statyw aluminiowy wysoki z gwintem 1/4" SWA1	Wys. 148-313	3
12.	H500BK Lampa halogenowa 500 W + żarniki	142 x 177 x 118	2
13.	H150NK Lampa halogenowa 150 W + żarniki	93 x 132 x 74	2

14.	SWB Belka do mocowania halogenów na statywie	Dł. 800 Ø 28	2
15.	Karta pamięci Sandisk SDHC 16 GB Video HD	24 x 32 x 2.1	5
16.	Panasonic VW-VBG6 akumulator do kamer	41 x 36 x 40	4
17.	Foton LD80Z LED zestaw oświetleniowy wideo	-	2
18.	Statyw wideo z głowicą Manfrotto 501 HDV SKZ501HDV	Wys. 730-1600	2
19.	Słuchawki SENNHEISER HD 448 HD448	-	4
20.	WD Caviar External My Book Essential 2.0 500 GB	166 x 54 x 137	1
21.	Dysk zewnętrzny TOSHIBA StorE Art 250 GB	165 x 813 x 127	1
22.	SDL2 Wózek do statywów oświetleniowych Libec DL	Dł. 700	3
23.	Hama Zestaw czyszczący PROF1	-	4
24.	Bluebox	7000 x 9000	2
25.	Czytnik kart SDHC	-	3
26.	Pokrowiec do kamery Panasonic AG-HMC71E. PC22	-	2
27.	Wysięgnik do mikrofonów minimum 3 m długości maksymalnej	Dł. 3000	2
28.	Wózek do statywów SKW	Ø 420	2
29.	Oprogramowanie After Effects CS5.5 + Action Essentials 2: 720p	-	1
30.	Asus K52JR i5-430M	380 x 255 x 35,7	1
31.	Workstation HD SPARK + FIRECODER BLU + NEO2 BOOSTER	-	2
32.	Monitor Dell 2209WA	511,77 x 361,91 x 184,12	2
33.	KA 4Audio kabel mikrofonowy Neutrik XLR	Dł. 15000	4
34.	Kabel sieciowy skrętka lan Ethernet RJ45 UTP	Dł. 30000	1
35.	Aparat np. Casio Exilim EX-FC100 lub równoważny		1

B1. OPIS STUDIA FILMOWEGO- Budynek przy ul. Leśna 1:

Uwaga! Wszystkie nazwy własne są podane przykładowo i należy je rozumieć jako takie lub równoważne.

1. Kamera Panasonic AG-HMC71E lub równoważna

Profesjonalna kamera cyfrowa Standard AVCHD:

- Nośnik zapisu - karty pamięci SD/SDHC,
- Obiektyw Leica Dicomar z 12-krotnym zoomem optycznym,
- 3-calowy monitor LCD,
- 1/4" 3-CCD system progresywnego obrazu z doskonałą czułością i rozdzielczością,
- Optical Image Stabilization (O.I.S.),
- 12X 38.5mm to 462mm (35mm equivalent) Leica Dicomar™ wide-angle zoom lens,
- Captures 2.1 Megapixel still images.

2. Tablet np. Samsung Galaxy Tab lub równoważny

Tablet służący do oglądania nagranych materiałów w trybie rzeczywistym oraz do sprawdzania i nanoszenia poprawek w scenariuszu na planie filmowym. Tablet o grubości 1,2 cm i ekranie dotykowym Multi-Touch z przekątną 7 cali o rozdzielczości 1024 x 600 z podświetleniem LED. Posiada procesor taktowany zegarem 1 GHz oraz zintegrowany układ graficzny PowerVR SGX540. Zintegrowana pamięć flash o pojemności 16 GB. Idealny do pracy ze scenariuszem.

3. Magix Movie Edit Pro 17 plus

Program do obróbki materiałów graficznych i dźwiękowych, oraz do tworzenia animacji.

Możliwość tworzenia z posiadanych przez siebie materiałów profesjonalnych filmów. Możliwości edycji i tworzenia ścieżek dźwiękowych, scen animowanych, interaktywnych menu, dodawanie specjalnych efektów 2D i 3D oraz nagrywanie gotowego materiału w formatach VCD, SVCD lub DVD.

Wersja wspierająca dyski Blu-ray oraz umożliwia bezpośredni upload plików do serwisu YouTube w jakości HD.

4. Klapsy filmowe kredowy

Klapy filmowe, kredowe wykonane są z drewna, pomalowanego specjalnymi farbami. Tabliczka klapsu musi posiadać możliwość zapisywania przy pomocy zwykłej kredy i ścierana gąbką. Na tabliczce muszą być nadrukowane niezbędne na planie filmowym pola - tytuł, scena, ujęcie itp. Nadruk wykonany jest po obu stronach.

5. Mikrofon RODE Stereo VideoMic lub równoważny

Mikrofon nagrywający w stereo, montowany przy kamerze.

- Przetwornik: gradientowy;
- Charakterystyka kierunkowości: kardoidalna;
- Pasmo przenoszenia: 40 Hz - 20 kHz, załączany filtr górnoprzepustowy 80Hz/12 dB/okt.;
- Impedancja wyjściowa: 200 Ohm;
- Czulość: -44 dB, 1 V/Pa +/-3 dB, 1 kHz;
- Dynamika: 115 dB SPL;
- Zasilanie: bateria alkaliczna 9 V;
- Pobór prądu: 7 mA;
- Czas pracy baterii: >60 godzin;
- Złącze: mini-jack stereo.

6. RODE NTG-2 mikrofon kierunkowy lub równoważny

Mikrofon punktowy montowany najczęściej na statywie, używany do nagrywania rozmów.

- Impedancja wyjściowa: 250 Ohm przy zasilaniu Phantom, 350 Ohm przy zasilaniu baterijnym;
- Czulość: -36 dB, 1 V/Pa +/-2 dB;
- Zasilanie: Phantom P48 [44 - 52 V] lub bateria AA 1,5 V;
- Pobór prądu: 2 mA;

- Czas pracy baterii: >400 godzin;
- Złącze: 3-pinowe XLR: Pin 1 - masa, Pin 2 - gorący, Pin 3 – zimny.

7. Audio-Technica Pro-24CM mikrofon do kamer video lub równoważny

Mikrofon nagrywający w stereo, do nagrywania imprez masowych.

Kompaktowa, lekka konstrukcja do użycia z kamerą wideo. Przystosowany do szerokiego spektrum zastosowań stereo, w studiu nagraniowym i w terenie. Mikrofon wyposażony w parę kardoidalnych przetworników w konfiguracji X/Y.

8. Kran Kamerowy ST77-CAM lub równoważny

Profesjonalny statyw z elektronicznym sterowaniem kamerą za pomocą joysticka . Dzięki niemu można zrobić nagrania z dużych wysokości bądź z dalekiej perspektywy.

- zasilanie: 220V-240V;
- kąt obrotu: poziom 355 st., pion 100 st.;
- szybkość obrotu: poziom - 10 st./sek., pion - 5 st./sek.;
- Regulacja teleskopowa długości ramienia;
- regulacja teleskopowa wysokości statywu do 2m; sterownik obrotnicy w joysticku.

9. Statyw CAR STAND lub równoważny

Statyw do nagrywania scen w samochodzie.

Statyw CAR STAND pasujący do większości kamer mDV HDV itp. o maksymalnym ciężarze 2,5 kg. Konstrukcja musi pozwalać na swobodne zamontowanie statywu do zagłówek w samochodzie . Statyw ma eliminować niepożądane drgania ,stabilizując ujęcia podczas jazdy samochodem.

10. Lampa fluorescencyjna L552 lub równoważna

Lampa do oświetlania otoczenia na planie.

- Zapłonnik elektroniczny, wysokoczęstotliwościowy.
- wyeliminowane zjawisko migotania przy filmowaniu kamerami video.
- Wewnętrzna powierzchnia wrót odbijająca-tłoczona, przymocowana do wrót za pomocą rzepów.
- Po odłączeniu powierzchni odbijającej, wewnętrzna powierzchnia wrót - czarna matowa.
- Możliwość mocowania lampy w pionie i poziomie (Dwa mocowania do statywów oświetleniowych 5,8");
- temperatura barwowa 5400 K

11. Statyw aluminiowy wysoki z gwintem 1/4" SWA1 lub równoważny

Statyw do Lamp.

- obciążenie do 30kg;
- maksymalna wysokość 3,13m;
- aluminiowy.

12. H500BK Lampa halogenowa 500 W + żarniki, takie lub równoważne

Lampa do oświetlania otoczenia na planie.

- Halogeny zaopatrzone w przewody zasilające o długości 1,5 m.
- Szyby zabezpieczone siatką.
- żarniki o długości 118 mm – 500W.

13. H150NK Lampa halogenowa 150 W + żarniki, takie lub równoważne

Lampa do oświetlania otoczenia na planie.

Halogeny zaopatrzone są w przewody zasilające o długości 1,5 m. Szyby zabezpieczone siatką. Do halogenów stosujemy odpowiednio żarniki o długości 74 mm – 150W.

14. SWB Belka do mocowania halogenów na statywie wys.

Statyw do lamp; stalowa belka do statywów oświetleniowych - wysokich, przeznaczona do mocowania kilku halogenów jednocześnie.

- Długość belki 800mm, Ø 28

15. Karta pamięci Sandisk SDHC 16 GB Video HD lub równoważna

Karta pamięci do Kamer, potrzebna do nagrywania materiału filmowego.

- Pojemność: 16GB;
- klasa transferu: Class 4;
- przybliżony czas nagrywania 13 Mbps (wysokie HD): 80 min, 9 Mbps (standard HD): 120 min, 6 Mbps (rozszerzone HD): 180 min;
- kompatybilność: Full HD 1920 x 1080 pikseli.

16. Panasonic VW-VBG6 akumulator do kamer lub równoważny

Akumulatory do kamer, aby móc nagrać jak najwięcej materiału bez ładowania baterii.

- Oryginalny akumulator litowo-jonowy do kamer cyfrowych serii HMC firmy Panasonic lub innej równoważnej zgodnej z rodzajem kamery (akumulator kompatybilny z kamerą);
- Rodzaj akumulatora: kwasowo-ołowiowy;
- Napięcie [V]: 7,2;
- Pojemność [mAh]: 5400

17. Foton LD80Z LED zestaw oświetleniowy wideo lub równoważny

Lampa montowana na szynach na kamerze, dobra do nagrywania imprez oraz wywiadów.

Mocna lampa LED, zestaw zawiera lampę, akumulator, ładowarkę oraz szynę mocującą.

18. Statyw wideo z głowicą Manfrotto 501 HDV SKZ501HDV lub równoważne

Profesjonalny statyw do Kamery.

Statyw wideo - foto z głowicą Manfrotto 501 HDV. Udźwig do 5kg.

19. Słuchawki SENNHEISER HD 448 HD448 lub równoważne

Słuchawki potrzebne podczas montażu.

- Przetworniki: dynamiczne zamknięte
- Pasmo przenoszenia [Hz]: 16 - 24000 Hz

- Oporność [Ohm]: 32
- THD: <0.1% (1kHz/100dB)
- MAX SPL [dB]: 114
- Kabel / zasięg: 1.4 m OFC wtyk 3,5mm prosty + 1,6 m,
- przejście na jack 6,3mm

20. WD Caviar External My Book Essential 2.0 500 GB lub równoważny

Dysk zewnętrzny do zgrzania i przechowywania materiałów wideo.

- Pojemność dysku: 500 GB;
- Interfejs USB 2.0;
- Maksymalna wewnętrzna szybkość transmisji 480 Mb/s;
- Pojemność pamięci podręcznej 16 MB;
- Format szerokości 3,5 cali

21. Dysk zewnętrzny TOSHIBA StorE Art 250 GB lub równoważny

Dysk zewnętrzny do zgrzania i przechowywania materiałów wideo.

- Oferta firmy Toshiba poszerzyła się o nową linię zewnętrznych dysków twardej StorE Art.
- dysk o pojemności 250 GB,
- transferem zewnętrznym 480 Mbit/s, przy prędkości obrotowej 5400 obr/min.
- Interfejs USB.

22. SDL2 Wózek do statywów oświetleniowych Libec DL lub równoważny

Wózek do statywów do poruszania się kamerą po studio bez drgań.

Profesjonalny wózek do tripodów i statywów oświetleniowych DL-2 firmy Libec.

23. Hama Zestaw czyszczący PROFI lub równoważny- 4 szt.

Zestaw do czyszczenia szkieł w kamerach oraz obiektywów.

Zestaw czyszczący, w skład którego wchodzi: pędzelek czyszczący z gruszką, środek czyszczący do obiektywów, opakowanie chusteczek czyszczących (20 szt.), ściereczka czyszcząca na sucho, zestaw pałeczek czyszczących (10 szt.).

24. Bluebox

Bluebox stosowany do tworzenia komputerowo otoczenia i wklejanie w nie postaci.

Kolor tła niebieski lub zielony.

Wymiary: 7000mmx 9000mm

25. Czytnik kart SDHC lub równoważny

Czytnik kart potrzebny do zgrzania materiałów z kamery.

Czytnik kart przeznaczony do zapisu i odczytu danych na kartach pamięci:

- micro SDHC,
- MiniSDHC, SDHC,
- MurlimediaCart,
- MMCmobile.

26. Pokrowiec do kamery Panasonic AG-HMC71E. PC22 lub równoważny

Pokrowce do kamer potrzebne do transportu oraz do nagrywania w złych warunkach atmosferycznych.

Pokrowiec powinien zabezpieczyć kamerę przed drobnymi uszkodzeniami mechanicznymi, zarysowaniami, kurzem, pyłem, wilgocią oraz gwałtownymi zmianami temperatury otoczenia. Materiał typu Kodura, wzmocniony dodatkowo cienką pianką kaletniczą. Całość uzupełniona bezbarwną folią umożliwiającą monitorowanie kluczowych funkcji kamery. Praktyczny system zapinanych osłon pozwalający na szybką wymianę akumulatora lub nośnika bez potrzeby ściągania pokrowca z urządzenia.

27. Wysięgnik do mikrofonów minimum 3 m długości maksymalnej lub równoważny

Wysięgnik do zamocowania mikrofony np. punktowego i nagrywania dźwięku z bliskich odległości bez podchodzenia z kamerą.

Precyzyjna, 3-metrowa tyczka mikrofonowa wykonana z wysokiej jakości aluminium i zaprojektowana pod kątem współpracy z mikrofonami typu shotgun. Wyposażono ją w gwint 3/8 cala pozwalający zamontować uchwyt elastyczny SM3, uchwyt RM5 [standardowo dołączany do mikrofonów NT5, NTG-1 i NTG-2] oraz mikrofon VideoMic. Na tyczce można również montować inne mikrofony z uchwytami akceptującymi gwint 3/8 cala. Długość tyczki jest regulowana w zakresie od 84 centymetrów do 3 metrów.



28. Wózek do statywów SKW

Wózek do statywów do poruszania się kamerą po studio bez drgań.

Praktyczny wózek do tripodów i statywów oświetleniowych z pokrowcem w ko mplecie.

Wymiar po złożeniu: 52 cm, min. promień rozstawu: 20 cm, max. promień rozstawu :42 cm, masa 1kg

29. Oprogramowanie np. After Effects CS5.5 + Action Essentials 2: 720p lub równoważny

Program do montażu filmu oraz do tworzenia scen akcji.

30. Asus K52JR i5-430M lub równoważny

Laptop do oglądania i wstępnego montażu materiału na planie filmowym.

- Procesor Intel i5-430M 2.27GHz , 3MB cache
- Technologia Intel Turbo Boots 2.53GHz
- Wyświetlacz panoramiczny 15,6 cali LED
- Karta graficzna ATI Radeon HD5470 1GB
- 4 GB pamięci operacyjnej RAM DDR3
- Wbudowane głośniki Altec Lansing
- Dysk twardy 640 GB
- Bezprzewodowa karta sieciowa WiFi N

31. Workstation HD SPARK + FIRECODER BLU + NEO2 BOOSTER lub równoważny

Profesjonalne stacje montażowe.

- Karta z możliwością cztero do pięciu razy szybszą możliwością transkodowania plików AVCHD z lub na MPEG-2 niż czas rzeczywisty
- Z możliwością szybszego konwertowania plików AVI na MPEG-2 lub AVCHD niż czas rzeczywisty.
- Dołączone oprogramowanie Blu-ray/DVD writer/transcoding, umożliwiające użycie karty z dowolnym oprogramowaniem do edycji nieliniowej opartym na systemie Windows.

Wymagania:

- Procesor: Intel Core i5 750 2,66 Ghz
- Płyta Główna: ASUS P7P55D Intel P55
- Pamięć RAM: 2 x 2GB DDR3
- Dysk Systemowy: 320 GB (7200 rpm, 16MB cache)
- Dysk Media: 1000 GB (7200 rpm, 32MB cache)
- Karta Graficzna: Nvidia GTX 260
- Nap Optyczny: Nagrywarka Blu – Ray
- Czytnik Kart: Chieftec 16 in 1
- Obudowa: Chieftec Tower 450W
- Karta Video: HD SPARK + FIRECODER BLU
- Klawiatura i Mysz: Microsoft OEM
- System Operacyjny: Ms Windows XP / Windows 7 64BIT

32. Monitor Dell 2209WA lub równoważny

Monitory HD do podłączenia ze stacją montażową i oglądania oraz montażu filmów z najwyższą jakością.

- Format ekranu: Panoramiczny
- Przekątna ekranu: 22 cale
- Wielkość plamki: 0,282 mm
- Typ panela LCD: TFT E-IPS
- Technologia podświetlania: CCFL
- Zalecana rozdzielczość: 1680x1050 pikseli
- Częstotliwość odświeżania: 60 Hz
- Czas reakcji matrycy: 6 ms
- Jasność: 300 cd/m²
- Kontrast: 3000:1
- Kąt widzenia poziomy: 178 stopni
- Kąt widzenia pionowy: 178 stopni
- Liczba wyświetlanych kol: 16,7 mln
- Regulacja cyfrowa (OSD): Tak

33. KA 4Audio kabel mikrofonowy Neutrik XLR lub równoważny

Kable do przedłużenia (kamera – mikrofon)

- Przewodnik z czystej miedzi
- Budowa: 2x0,22mm
- Budowa przewodnika: 28x0,10mm
- Impedancja: <87,2 Ohm / km

- Filtr miedziany
- Złącza XLR: Neutrik NC3MX (męskie), Neutrik NC3FX (żeńskie)

34. KABEL SIECIOWY SKRĘTKA LAN Ethernet RJ45 UTP lub równoważny

Kabel do podłączenia stacji montażowych ze sobą i komunikowania się między sobą oraz przesyłania danych.

35. Aparat cyfrowy np. Casio Exilim EX-FC100 lub równoważny.

Aparat cyfrowy, który nagrywa filmy z szybkością 210 klatek na sekundę.

- Minimalne dane techniczne:

Liczba Efektywnych Pikseli		9.10 miliona	
Przetwornik Obrazu		1/2.3 cala high-speed CMOS	
Format plików	Zdjęcia	JPEG (Exif Version 2.2, DCF 1.0 standard, DPOF compliant)	
	Filmy	AVI format, Motion JPEG, IMA-ADPCM (mono)	
Nośniki Danych		SDHC Memory Card, SD Memory Card, Eye-Fi Wireless Card compatible	
Liczba nagrywanych pikseli	Zdjęcia	9M (3456 x 2592), 3:2 (3456 x 2304), 16:9 (3456 x 1944), 6M (2816 x 2112), 4M (2304 x 1728), 2M (1600 x 1200), VGA (640 x 480)	
	Filmy STD	640 x 480 (30 fps)	
	Filmy HD	1280 x 720 (30 fps)	
	Filmy Hi-Speed(HS)	1000 fps, 420 fps, 210 fps, 30-210 fps	
Prędkość migawki	Zdjęcia seryjne High-speed	30 fps, 15 fps, 10 fps, 5 fps, 3 fps (maksymalny rozmiar zdjęcia 2816 x 2112 pikseli)	
Obiektyw	Budowa	9 soczewek w 7 grupach, w tym soczewka asferyczna	
	Przystoła	F3.6 (W) do F4.5 (T)	
	Ogniskowa	Odpowiednik filmu 35mm	f=6.42 do 32.1mm Okolo 37 do 185mm
Zoom	Zoom Optyczny	5X	
	Zoom Cyfrowy	4X (20X w połączeniu z zoomem optycznym)	
Fokus	Rodzaj	Autofokus z detekcją kontrastu	
	Tryb	Auto Fokus, Tryb Makro, Pan Fokus, Nieskończoność, Manualny	
	Obszar Autofokusa	Punktowy, Wolny lub z Namierzaniem	
	Lampka wspomagająca AF	Tak	
Zasięg ustawiania ostrości*1 (od obiektywu)	Auto Fokus	Okolo 40 cm do ∞ (W)	
	Makro	Okolo 3cm do 50cm (W)	
	Nieskończoność (∞)	∞ (W)	
	Fokus Manualny	Okolo 3 cm do ∞ (W)	
Ekspozycja	Pomiar	Wielopolowy, wyważony w środku	
	Kontrola	Program AE	
	Kompensacja Ekspozycji	-2EV do +2EV (w krokach, co 1/3EV)	
Migawka			Migawka elektroniczna CMOS, migawka mechaniczna
	Prędkość Migawki*2	Auto	1 do 1/1000 sekundy (High-speed migawka seryjna: do 1/40000 sekundy)
		Ujęcie Nocne	4 do 1/1000 sekundy

		(BEST SHOT)		
Przystoła*3			F3.6 (W) do F8.5 (W)*5	
Balans Bieli			Tryb Auto, Światło Dienne, Zachmurzenie, Cień, Dzienny Fluorescencyjny Biały, Dzienny Fluorescencyjny, Tungsten, Manualne Ustawienie Balansu Bieli.	
Czułość (SOS)*6	Zdjęcia		Auto, ISO100, ISO200, ISO400, ISO800, ISO1600	
	Filmy		Auto	
Inne Funkcje	Stabilizacja obrazu		Mechaniczna stabilizacja obrazu CMOS	
	Nagrywanie wsteczne*7		Tak	
	Podgląd w zwolnionym tempie*7		Tak	
	Korekta Opóźnienia*7		Tak	
	BEST SHOT			Tak: 21 ustawień
		High Speed Anti Shake*7		Tak
		High Speed Ujęcie Nocne*7		Tak
		High Speed Best Selection*7		Tak
		Obraz Multi-motion*7		Tak
		Migawka seryjna wyjścia*7		Tak
		Migawka seryjna wyjścia*7		Tak
Nagrywanie wsteczne filmu			Tak	
Tryb Nagrywania YouTube™		Tak		
Wykrywanie twarzy		Tak		
Samowyzwalacz			10 sekund, 2 sekundy, Potrójny samowyzwalacz	
Wbudowany Flesz	Tryby Flesz		Auto, Flasz Wyłączony, Flasz Włączony, Redukcja Efektu Czerwonych Oczu	
Wyświetlacz			2.7 cala TFT colour LCD (Super Clear LCD), 230,400 punktów (960 x 240)	
Czas	Czas i Data		Zachowywana z informacjami o zdjęciach	
	Funkcja Nanoszenia Czasu		Tak	
	Auto Kalendarz		Do 2049	
	Czas na Świecie		162 miasta w 32 strefach czasowych, nazwa miasta, data, czas, czas letni	
Wejścia we/ wy			Port USB/AV	
	USB		Hi-Speed USB	
Mikrofon			Mono	
Głośnik			Mono	
Zasilanie			Akumulator litowy (NP-40) x 1	
Dołączone Akcesoria			Akumulator litowy, ładowarka, przewód zasilający, kabel USB, kabel AV, pasek, CD-ROM	

*1. Na zasięg ma wpływ zoom optyczny

*2. Może się różnić w zależności od ustawień aparatu.

*3. Przystoła zmieniana jest przez zoom lub tryb nagrywania.

*4. Wartość przystoły z filtrem ND to F7,1

*5. Wartość przysłony z filtrem ND to F8,5

*6. SOS: Standard Output Sensitivity.

*7. Maksymalny rozmiar zdjęcia: 2816 x 2112 pikseli.

Cena za wykonanie zamówienia musi zawierać koszty dostawy i montażu materiałów oraz koszty przeszkolenia pracowników wyznaczonych przez Zamawiającego.

C. NAGŁOŚNIENIE SALI WIDOWISKOWEJ- Budynek przy ul. Podwale 9- SALA WIDOWISKOWA:

Uwaga! Wszystkie nazwy własne są podane przykładowo i należy je rozumieć jako takie lub równoważne.

I.p	Urządzenie	Ilość
1.	Zestaw głośnikowy szerokopasmowy np. Electro Voice Tx2152 lub równoważny spełniający poniższe parametry:	4
2.	Zestaw głośnikowy subniskotonowy np. Electro Voice Tx1181 lub równoważny	8
3.	Procesor do zarządzania systemem głośnikowym np. Electro Voice DC-One lub równoważny	1
4.	Wzmacniacz mocy sygnałów audio np. Electro Voice Q1212 lub równoważny	4
5.	Skrzynia transportowa	3
6.	Mikser foniczny (konsoleta) np. MIDAS VeniceF32 lub równoważny	1
7.	Skrzynia transportowa na mikser Midas Venice F32	1
8.	Kabel wieloparowy np. Multicore 32/8 30m	1
9.	Kabel wieloparowy np. Multicore 12 12m	1
10.	Wielokanałowy procesor obróbki dynamicznej np. Klark Teknik SQ1D lub równoważny	2
11.	Korektor graficzny np. Klark Teknik SQ1G lub równoważny	3
12.	Procesor efektowy np. TC M-one xl lub równoważny	2
13.	Zestaw głośnikowy szerokopasmowy np. Electro Voice Tx1122FM lub równoważny	6
14.	Wzmacniacz mocy sygnałów audio np. Electro Voice Q99 lub równoważny	2
15.	Mikrofon bezprzewodowy np. - Handheld System with N/D267a Radio Mic	2
16.	Aktywny symetryzator sygnałów audio np. Klark Teknik DN100 lub równoważny	6
17.	Dynamiczny mikrofon wokalny np. N/D 267A	8
18.	Dynamiczny mikrofon instrumentalny np. N/D 478	4
19.	Pojemnościowy mikrofon np. EV RE200	4
20.	Zestaw mikrofonów instrumentalnych np. Drum Set PL DK7-EV z możliwością montażu na elementach zestawu perkusyjnego	1

21.	Odtwarzacz CD i MD np. Tascam MD-CD1 MK2 lub równoważny	1
22.	Skrzynia transportowa np. Case fx 12U	1
23.	Skrzynia transportowa np. Case na cd i md 3U	1
24.	Statyw mikrofonowy 180cm	15
25.	Statyw mikrofonowy 60cm	8
26.	Skrzynia transportowa - Case na statywy	1
27.	Kabel mikrofonowy 10m	30
28.	Kabel mikrofonowy 5m	20
29.	Wieloparowy kabel (8 par) insertowy z kompletem złączy.	2
30.	Wieloparowy kabel do insertowania EQ	1
31.	Skrzynia transportowa typu RACK 19"	1
32.	Kabel instrumentalny jack mono –jack mono- 6m	8
33.	Case na okablowanie np.100 x 60 x 60 na kołach 100mm	3
34.	Kabel głośnikowy NL4/NL4-15m	2
35.	Kabel głośnikowy NL4/NL4-10m	8
36.	Kabel głośnikowy NL4/NL4-5m	4
37.	Kabel głośnikowy NL4/NL4-2m	8
38.	Rozdzielnia energetyczna np. Merz30	1
39.	Kompletne okablowanie elektryczne	1
40.	Zestaw talerzy perkusyjnych np. Amedia Classic Set 14"+16"+20"	1
41.	Combo basowe (zintegrowany wzmacniacz z zestawem przetworników) np. AMPEG BA115HP	1
42.	Zestaw perkusyjny z kompletem akcesoriów np. MAPEX MP 7287	1
43.	Combo gitarowe (zintegrowany wzmacniacz z zestawem przetworników) np. Marshall MG4 101FX	2
44.	Gitara elektryczna np. Gibson Les Paul Studio Faded WB lub równoważna	1
45.	Gitara Basowa np. Fender Standard Jazz Bass RW BLK lub równoważna	1
46.	Aktywna kolumna głośnikowa np. ELX112P	2
47.	Aktywna kolumna głośnikowa np. ELX118P	2
48.	Statyw głośnikowy	2
49.	Skrzynia transportowa do miksera np.. MIDAS Venice F16	1

Cena za wykonanie zamówienia musi zawierać koszty dostawy, montażu i instalacji materiałów oraz koszty przeszkolenia pracowników wyznaczonych przez Zamawiającego.

C1. OPIS NAGŁOŚNIENIA SALI WIDOWISKOWEJ- Budynek przy ul. Podwale 9- SALA WIDOWISKOWA:

Uwaga! Wszystkie nazwy własne są podane przykładowo i należy je rozumieć jako takie lub równoważne.

1. Zestaw głośnikowy szerokopasmowy np. Electro Voice Tx2152 lub równoważny- 4 szt.

Spełniający poniższe parametry:

- Dwa przetworniki niskotonowe o średnicy 15”(381mm), jeden przetwornik wysokotonowy o średnicy 2” (51mm)
- Pasywny podział pasma pomiędzy poszczególnymi przetwornikami o nachyleniu nie mniejszym niż 30dB/okt
- Nie mniej niż 6 zintegrowanych z obudową gwintowanych punktów mocowania
- Dyspersja horyzontalna: nie mniej niż 55 stopni, dyspersja wertykalna: nie mniej niż 35 stopni, z możliwością rotacji
- Pasma przenoszenia (o spadku 3dB): o zakresie nie mniejszym niż: 60Hz – 13 kHz
- Skuteczność (mierzona w osi zestawu): nie mniejsza niż 102dB SPL (1W/1m)
- Moc: ciągła (cont): nie mniejsza niż 950W; szczytowa (peak): nie mniejsza niż 3800W
- Waga pojedynczego zestawu: nie większa niż 44kg

2. Zestaw głośnikowy subniskotonowy np. Electro Voice Tx1181 lub równoważny- 8 szt.

Spełniający poniższe parametry:

- Jeden przetwornik niskotonowy o średnicy 18” (457mm)
- Możliwość wyposażenia zestawu w dedykowane koła transportowe
- Pasma przenoszenia (o spadku 3dB): o zakresie nie mniejszym niż: 50Hz – 160 Hz
- Skuteczność (mierzona w osi zestawu): nie mniejsza niż 100dB SPL (1W/1m)
- Moc: ciągła (cont): nie mniejsza niż 500W; szczytowa (peak): nie mniejsza niż 1000W
- Waga pojedynczego zestawu: nie większa niż 34kg

3. Procesor do zarządzania systemem głośnikowym np. Electro Voice DC-One lub równoważny- 1 szt.

Spełniający poniższe parametry:

- 2 analogowe wejścia sygnału audio o poziomie nominalnym +4dBu i poziomie maksymalnym nie mniejszym niż +20dBu zrealizowane na złączach w standardzie XLR; elektroniczne symetryzowane;
- Tłumik poziomu wejściowego na wejściach analogowych umieszczony w torze sygnałowym przed konwerterem analogowo/cyfrowym zmniejszający poziom sygnału wejściowego o wartość nie mniejszą niż 4dB
- 6 analogowe wyjścia sygnału audio o poziomie nominalnym +4dBu i poziomie maksymalnym nie mniejszym niż +20dBu zrealizowane na złączach w standardzie XLR; elektroniczne symetryzowane
- 2 analogowe wyjścia sygnałów audio typu Thru Out; zrealizowane na złączach w standardzie XLR; elektroniczne symetryzowane
- 1 wejście cyfrowe w formacie AES3

- Współczynnik zniekształceń harmonicznym THD+N : nie większy niż 0,01% w zakresie co najmniej: 22-20 kHz
- Pasmo przenoszenia (o odchyleniu nie większym niż +/- 1dB): w zakresie nie mniejszym niż: 10Hz – 20 kHz
- Co najmniej dwa standardy połączenia z komputerami klasy PC służące do kontroli pracy procesora głośnikowego.
- Co najmniej 2 typy opóźnienia sygnału audio
- Co najmniej 4 typy korekcji pasma częstotliwościowego
- Waga pojedynczego urządzenia: nie większa niż 5kg

4. Wzmacniacz mocy sygnałów audio np. Electro Voice Q1212 lub równoważny- 4 szt.

Spełniający poniższe parametry:

- Dwa niezależnie pracujące bloki wzmacnienia posiadające możliwość zrównoleglenia sygnału sterującego
- 2 analogowe wejścia sygnału audio o poziomie nominalnym +4dBu i poziomie maksymalnym nie mniejszym niż +20dBu zrealizowane na złączach w standardzie XLR; elektroniczne symetryzowane
- 2 wyjścia zrealizowane na złączach typu Speakon NL4
- Współczynnik Rated Output Power na poziomie nie mniejszym niż 1100W przy obciążeniu 4Ohm
- Współczynnik SNR na poziomie co najmniej 109dB A-ważony
- Technologia wykonania stopnia wyjściowego: Klasa H
- Systemy zabezpieczeń: Limitery sygnału audio, zabezpieczenie przeciw składowej stałej w sygnale wyjściowym, zabezpieczenie temperaturowe, przeciw wzbudzeniowe HF, Przeciw wartościom szczytowym prądu zasilającego; Przeciw skokom napięcia rozruchowego
- Waga pojedynczego urządzenia: nie większa niż 18kg

5. Skrzynia transportowa- 3 szt.

Posiadająca następujące cechy:

- Standard RACK 19"
- Wysokość: 8RU
- Szerokość: Standard RACK19"
- Głębokość: nie mniej niż 55cm
- Obustronnie zamykana na zamki motylkowe uznanego producenta.
- Koła transportowe: 100mm
- Uchwyty boczne

6. Mikser foniczny (konsola) np. MIDAS Venice F32 lub równoważny- 1 szt.

Spełniający poniższe parametry:

- wejścia:
konsola mikerska winna posiadać minimum 24 kanałów mikrofonowych mono, oraz minimum 4 kanały tzw. wielofunkcyjne mono/stereo, z oddzielną regulacją wzmacnienia dla każdego z wejść
- wyjścia:
Master - mikser musi posiadać dwa wyjścia główne: L, R i M

Aux - konsola ma być wyposażona w min. 6 wysyłek AUX, każda z wysyłek AUX powinna mieć możliwość przełączenia w tryb „przed” lub „po” suwaku kanałowym. Co najmniej dwie szyny AUX powinny mieć możliwość przełączenia w tryb w którym sygnał do nich będzie kierowany sprzed sekcji korekcji.

Group - mikser ma również posiadać min. 4 grupy z możliwością przełączania każdej grupy pomiędzy trybami mono/stereo (4 mono lub 2 stereo)

- sekcja korekcji na kanałach wejściowych powinna posiadać co najmniej dwa w pełni parametryczne filtry oraz dwa filtry półkowe z możliwością zmiany częstotliwości odcięcia,
- konsola musi posiadać wbudowany interfejs audio z przetwornikami analogowo-cyfrowymi i cyfrowo-analogowymi – interfejs powinien umożliwiać bezpośrednie podłączenie komputera do miksera za pomocą złącza w standardzie FireWire(1394). Wymieniony interfejs musi umożliwiać równoczesne wysłanie do komputera co najmniej 32 niezależnych kanałów audio. Ponadto, powyższy interfejs musi umożliwiać działanie miksera jako konsoli typu „in-line”
- Konsola musi umożliwiać wysyłkę z każdego kanału do wielokanałowego interfejsu cyfrowego wewnątrz urządzenia sygnału przed lub po korekcji – definiowalne dla każdego kanału niezależnie.
- opakowanie transportowe – konsola winna posiadać opakowanie transportowe wraz z pokrowcem przeciwkurzowym.

7. Skrzynia transportowa na mikser np. Midas Venice F32 lub równoważna- 1 szt.
Posiadająca następujące cechy:

- Obustronnie zamykana na zamki motylkowe uznanego producenta.
- Koła transportowe: 100mm
- Co najmniej 8 uchwytów bocznych
- Listwy boczne wzmacniające konstrukcję

8. Kabel wieloparowy np. Multicore 32/8 30m lub równoważne- 1 szt.
Posiadający następujące cechy:

- Nie mniej niż 40 niezależne przesyły symetryczne
- Kabel wyspecyfikowany przez producenta do zastosowań mobilnych
- Zwijak ręczny, metalowy wyposażony w hamulce mechaniczne

9. Kabel wieloparowy np. Multicore 12 12m lub równoważne- 1 szt.
Posiadający następujące cechy:

- Nie mniej niż 12 niezależnych przesyłów symetrycznych
- Kabel wyspecyfikowany przez producenta do zastosowań mobilnych
- Zintegrowana puszka z tablicą przyłączeniową ze złączami typu XLR F/M

10. Wielokanałowy procesor obróbki dynamicznej np. Klark Teknik SQ1D lub równoważny- 2 szt.

Spełniający poniższe parametry:

- 8 niezależnych kanałów obróbki dynamicznej z możliwością pracy jako kompresor albo bramka

- Każdy z kanałów obróbki dynamicznej powinien posiadać możliwość niezależnego sterowania sygnałem typu sidechain
- Każdy z 8 kanałów obróbki dynamicznej powinien posiadać możliwość łączenia parametrów sterujących i sterowania wszystkimi kanałami za pomocą jednego zestawu potencjometrów kontrolnych
- Urządzenie powinno posiadać szynę typu SOLO do odsłuchu sygnałów sterujących typu sidechain z każdego z dostępnych kanałów
- Wysokość pojedynczego urządzenia: nie większe niż 3 jednostki typu rack (133mm)
- Waga pojedynczego urządzenia: nie większa niż 5kg

11. Korektor graficzny np. Klark Teknik SQ1G lub równoważny- 3 szt.

Spełniający poniższe parametry:

- 30 niezależnych pasm, których częstotliwości środkowe zgodne są z normą BS EN ISO 266:1997
- Tolerancja odchyłu częstotliwości środkowej pasma: nie większa niż +/- 7%
- Poziom maksymalnego wzmocnienia/osłabienia sygnału w danym paśmie: nie mniejszy niż: +/- 10dB
- Pasma przenoszenia powinny posiadać odchylenia nie mniejsze niż (+/- 1dB) niezależnie od tego czy blok korekcji jest wyłączony z toru sygnałowego czy włączony (z zerowymi nastawami)
- Wysokość pojedynczego urządzenia: nie większe niż 3 jednostki typu RACK (133mm)
- Waga pojedynczego urządzenia: nie większa niż 5kg

12. Procesor efektowy np. TC M-one xl lub równoważny- 2 szt.

Spełniający poniższe parametry:

- Wejścia i wyjścia cyfrowe:
- Złącza: RCA [S/PDIF]
- Formaty: S/PDIF [24-bity], EIAJ CP-340, IEC 958
- Dither wyjściowy: HPF/TPDF, 24/20/16/8 bitów
- Częstotliwości próbkowania: 44,1 kHz, 48 kHz
- Opóźnienia przetwarzania: 0,1 ms przy 48 kHz
- Pasma przenoszenia: DC [0 Hz] do 23,9 kHz \pm 0,01 dB przy 48 kHz
- Wejścia analogowe:
- Złącza: XLR, symetryczne
- Impedancja, symetryczna/niesymetryczna: 21/13 kOhm
- Maks. poziom wejściowy: +24 dBu
- Min. poziom wejściowy dla 0 dBFS: 0 dBu
- Czulość przy zapasie 12 dB: 12 dBu do -12 dBu
- Przetwarzanie A/D: 24-bity, 128-krotne nadpróbkowanie
- Opóźnienia konwersji A/D: 0,70 ms / 0,65 ms przy 44,1 kHz / 48 kHz
- Dynamika: typowo 100 dB, 22 Hz do 22 kHz
- THD: typowo < -92 dB [0.0025 %] przy 1 kHz
- Pasma przenoszenia: 20 Hz do 20 kHz, +0/-0,1 dB
- Przesłuch: < -95 dB, 20 Hz do 20 kHz

- Wyjścia analogowe:
- Złącza: XLR, symetryczne
- Impedancja symetryczna/niesymetryczna: 40 Ohm
- Maks. poziom wyjściowy: +20 dBu, symetryczny
- Poziomy wyjściowe: symetryczne: 20/14/8/2 dBu, niesymetryczne: 14/8/2 dBu
- Przetwarzanie D/A: 24-bitowe, 128-krotne nadpróbkowanie
- Opóźnienia konwersji D/A: 0,68 ms / 0,63 ms przy 44.1 kHz / 48 kHz
- Dynamika: typowo 104 dB, 20 Hz do 20 kHz
- THD: typowo < -94 dB [0,002 %] przy 1 kHz, +20 dBu
- Pasma przenoszenia: 20 Hz do 20 kHz, +0/-0,5 dB
- Przesłuch: typowo < -100 dB, 20 Hz do 20 kHz
- Sterowanie:
- MIDI: In/Out/Thru: DIN 5 Pin
- Pedał: jack 1/4 cala
- Ogólne:
- Wykończenie: anodyzowane aluminium, przód wzmocniony i malowany, stalowe chassis
- Wyświetlacz: 23 znaki / 280 ikon, LCD
- Wymiary: szerokość 483 mm x wysokość 44 mm x głębokość 195 mm [rack 19 cali, 1U]
- Ciężar: 1,85 kg
- Zasilanie: 100 - 240 VAC, 50 - 60 Hz [wybór automatyczny]
- Pobór mocy: <15 W

13. Zestaw głośnikowy szerokopasmowy np. Electro Voice Tx1122FM lub równoważny- 6 szt.

Spełniający poniższe parametry:

- Przetwornik niskotonowy o średnicy 12" (305mm) oraz przetwornik wysokotonowy o średnicy nie mniejszej niż 1" (256mm)
- Przystosowanie zestawu głośnikowego do pracy w roli monitora odsłuchowego dla wykonawców na scenie: konstrukcja obudowy pozwalająca na umiejscowienie ściany przedniej pod kątem nie mniejszym niż 45stopni
- Pasywny podział pasma pomiędzy poszczególnymi przetwornikami o nachyleniu nie mniejszym niż 18dB/okt
- Dyspersja horyzontalna: nie mniej niż 55 stopni, dyspersja wertykalna: nie mniej niż 35 stopni, z możliwością rotacji
- Pasma przenoszenia (o spadku 3dB): o zakresie nie mniejszym niż: 80Hz – 18 kHz
- Skuteczność (mierzona w osi zestawu): nie mniejsza niż 97 dB SPL (1W/1m)
- Moc: ciągła (cont): nie mniejsza niż 450W; szczytowa (peak): nie mniejsza niż 1900W
- Impedancja nominalna pojedynczego zestawu: 8Ohm
- Waga pojedynczego zestawu: nie większa niż 20kg

14. Wzmacniacz mocy sygnałów audio np. Electro Voice Q99 lub równoważny- 2 szt.

Spełniający poniższe parametry:

- Dwa niezależnie pracujące bloki wzmacnienia posiadające możliwość zrównoleglenia sygnału sterującego
- 2 analogowe wejścia sygnału audio o poziomie nominalnym +4dBu i poziomie maksymalnym nie mniejszym niż +20dBu zrealizowane na złączach w standardzie XLR; elektroniczne symetryzowane
- 2 wyjścia zrealizowane na złączach typu Speakon NL4
- Współczynnik Rated Output Power na poziomie nie mniejszym niż 800W przy obciążeniu 4Ohm
- Współczynnik SNR na poziomie co najmniej 109dB A-ważony
- Technologia wykonania stopnia wyjściowego: Klasa H
- Systemy zabezpieczeń: Limityry sygnału audio, zabezpieczenie przeciw składowej stałej w sygnale wyjściowym, zabezpieczenie temperaturowe, przeciw wzbudzeniowe HF, Przeciw wartościom szczytowym prądu zasilającego; Przeciw skokom napięcia rozruchowego
- Waga pojedynczego urządzenia: nie większa niż 17kg

15. Mikrofon bezprzewodowy np. - Handheld System with N/D267a Radio Mic lub równoważny- 2 szt

16. Aktywny symetryzator sygnałów audio np. Klark Teknik DN100 lub równoważny- 6 szt.

Spełniający poniższe parametry:

- Maksymalny poziom wejściowy: nie mniejszy niż +28dBu
- Tłumik sygnału osłabiający sygnał wejściowy o wartość nie mniejszą niż 25dB
- Złącza wejściowe: wykonane w standardach: XLR i TS
- Izolacja transformatorowa obwodów wejściowego i wyjściowego

17. Dynamiczny mikrofon wokalny np. N/D 267A lub równoważny- 8 szt.

Posiadający następujące cechy:

- Konstrukcja przetwornika oparta na magnesach neodymowych
- Kardoidalna charakterystyka kierunkowa
- Pasmo przenoszenia: nie węższe niż 50Hz-15kHz
- Czułość: nie mniejsza niż 2.9mV/Pascal

18. Dynamiczny mikrofon instrumentalny np. N/D 478 lub równoważny- 4 szt.

Posiadający następujące cechy:

- Konstrukcja przetwornika oparta na magnesach neodymowych
- Kardoidalna charakterystyka kierunkowa
- Pasmo przenoszenia: nie węższe niż 50Hz-15kHz
- Czułość: nie mniejsza niż 2.9mV/Pascal

19. Pojemnościowy mikrofon np. EV RE200 lub równoważny- 4 szt.

Posiadający następujące cechy:

- Kardoidalna charakterystyka kierunkowa
- Pasmo przenoszenia: nie węższe niż: 50Hz-18kHz
- Dopuszczalne zasilanie: 12-52V DC

- Czułość: nie mniejsza niż 10mV/Pascal

20. Zestaw mikrofonów instrumentalnych np. Drum Set PL DK7-EV lub równoważny z możliwością montażu na elementach zestawu perkusyjnego- 1 kpl.:

- 4szt. mikrofonów wyposażonych w uchwyty typu klips do montowania na obręczach zestawu perkusyjnego
- 2szt. mikrofonów pojemnościowych
- 1szt. mikrofonu przeznaczonego do przetwarzania sygnałów audio niskotonowych

21. Odtwarzacz CD i MD np. Tascam MD-CD1 MK2 lub równoważny- 1 szt.

Posiadający następujące cechy:

- Możliwość nagrywania i odtwarzania nośników MD
- Częstotliwość próbkowania: 44.1kHz
- SNR: nie mniejszy niż 95dBA przy nagrywaniu i odtwarzaniu
- Zniekształcenia harmoniczne: nie większe niż 0,006% przy nagrywaniu i odtwarzaniu
- Możliwość odtwarzania nośników CD
- Odczyt formatów: CDA (CDAudio) oraz ISO9660 (mp3)
- SNR: nie większy niż 100dBA
- Zniekształcenia harmoniczne: nie większe niż 0,004%

22. Skrzynia transportowa np. Case fx 12U lub równoważny- 1 szt.

Posiadająca następujące cechy:

- Standard RACK 19"
- Wysokość: 12RU
- Głębokość: mnie mniej niż 55cm
- Obustronnie zamykana na zamki motylkowe uznanego producenta
- Co najmniej 2 uchwyty boczne
- Gumowe nóżki

23. Skrzynia transportowa np. Case na cd i md 3U lub równoważny- 1 szt.

Posiadająca następujące cechy:

- Standard RACK 19"
- Wysokość: 5RU
- Głębokość: mnie mniej niż 55cm
- Obustronnie zamykana na zamki motylkowe uznanego producenta
- Co najmniej 2 uchwyty boczne
- Gumowe nóżki

24. Statyw mikrofonowy 180cm, z ramieniem zamontowanym na przegubie- 15 szt.

25. Statyw mikrofonowy 60cm, z ramieniem zamontowanym na przegubie- 8 szt.

26. Skrzynia transportowa- Case na statywy 20szt.- 1 szt.

Posiadające następujące cechy:

- Obustronnie zamykana na zamki motylkowe uznanego producenta.
- Koła transportowe: 100mm
- Co najmniej 8 uchwytów bocznych
- Zamocowanie w środku rur PCV uniemożliwiających wzajemne uderzenie o siebie transportowanych statywów
- Listwy boczne wzmacniające konstrukcję

27. Kabel mikrofonowy- 30 szt.:

Przewód 2 żyły w ekranie przeznaczony do zastosowań scenicznych (mobilnych), dwie końcówki (męska i żeńska) w standardzie XLR uznanego producenta; długość: 10m

28. Kabel mikrofonowy- 20 szt.:

Przewód 2 żyły w ekranie przeznaczony do zastosowań scenicznych (mobilnych), dwie końcówki (męska i żeńska) w standardzie XLR uznanego producenta; długość: 5 m

29. Wieloparowy kabel (8 par)- 2 szt.

Kabel insertowy z kompletem złączy.

30. Wieloparowy kabel do insertowania EQ- 1 szt.

31. Skrzynia transportowa typu RACK 19”– 1 szt.

Skrzynia wyposażona w szuflady np. serwisówka (4x szuflada 2U; 2x szuflada na mikrofony stojące w pionie)

Wymiary:

- szerokość: 534mm
- wysokość: 856mm
- głębokość: 578mm
- okucia: średnie
- koła: 100mm

Materiał:

sklejka 9mm Hexa

1 szuflada: h=90mm, filc

2 szuflada: h=90mm, filc

3 szuflada: h=135mm, przegrody nastawne- akcesoria

4 szuflada: h=135mm, filc- Di-box

5 szuflada: h=135mm, przegrody nastawne- mikrofony perkusyjne

6 szuflada: h=225mm, gąbka 25 mikrofonów



32. Kabel instrumentalny np. jack mono– jack mono- 6 m- 8 szt.

33. Case na okablowanie- 3 szt.

np.100 x 60 x 60 na kołach 100mm

34. Kabel głośnikowy NL4/NL4-15m- 2 szt.

35. Kabel głośnikowy NL4/NL4-10m- 8szt.

36. Kabel głośnikowy NL4/NL4-5m- 4 szt.

37. Kabel głośnikowy NL4/NL4-2m- 8 szt.

38. Rozdzielnia energetyczna np. Merz30 lub równoważna- 1 szt

Rozdzielnia wykonana z tworzywa sztucznego; wtyk wejściowy 32A trójfazowe; gniazda wyjściowe: 6x 16A3P z bezpiecznikami; 6x 230V z bezpiecznikami; wyposażone w multimetr.

39. Kompletnie okablowanie elektryczne- 1 kpl.

Okablowanie niezbędne do prawidłowego działania systemu np.

- Pion 32A czarny [wtyki F/M 5P] - 30m,
- Przewód 3x2,5 ze złączami 16A 3P F/M - 20m,
- Przewód 3x2,5 ze złączami 16A 3P F/M - 40m,
- Przewód 3x2,5 ze złączami 16A 3P F/M - 10m,
- Podeszwa 16A 3P In/out;
- dioda 6x gniazdo 230V

40. Zestaw talerzy perkusyjnych np. Amedia Classic Set 14"+16"+20" lub równoważne- 1 kpl.

41. Combo basowe- 1 kpl.

Zintegrowany wzmacniacz z zestawem przetworników np. AMPEG BA115HP lub równoważny

42. Zestaw perkusyjny z kompletem akcesoriów np. MAPEX MP 7287 lub równoważny- 1 kpl.

43. Combo gitarowe- 2 szt.

Zintegrowany wzmacniacz z zestawem przetworników) np. Marshall MG4 101FX lub równoważny

44. Gitara elektryczna np. Gibson Les Paul Studio Faded WB lub równoważna- 1 szt.

Gitara powinna posiadać następujące cechy:

- Korpus: mahoń , gryf: mahoń
- Podstrunnica: palisander
- Inkrustacje: akrylowe trapezoidy
- 22 progi
- Menzura: 24 - 3/4"
- Osprzęt: chromowany
- Mostek: Tune-o-matic
- Strunociąg: Stopbar
- Klucze: Grover Kluson Style
- Przetwornik przy mostku: Burstbucker Pro
- Przetwornik przy gryfie: Burstbucker Pro

45. Gitara Basowa np. Fender Standard Jazz Bass RW BLK lub równoważna- 1 szt.

Gitara powinna posiadać następujące cechy:

- Korpus: olcha
- Gryf : klonowy
- profilu gryfu 'C'
- Podstrunnica: palisandrowa (promień 9.5" / 241 mm)
- Maszynki: Standard
- Progi: 20 Medium Jumbo
- Przystawki: 2 "New" Standard Jazz Bass Single-Coil
- Pokręta: Volume 1, Volume 2, Master Tone
- Mostek: Standard Vintage
- Osprzęt: chromowany
- Menzura: 34" (864 mm)
- Kolor: Czarny

46. Aktywna kolumna głośnikowa np. ELX112P lub równoważny-2 szt.

- Driver wysokotonowy 1.5" z tytanową membamą
- Głośnik niskotonowy 12"
- Dyspersja 90° x 50°
- Wbudowany wzmacniacz klasy D o mocy 1000W

- Możliwość postawienia na rurze statywowej lub statywie
- obudowa wykonana ze sklejki bałtyckiej
- Specyfikacja:
- Moc:1000 W
- Max SPL:132 dB
- Pasmo przenoszenia:60 - 18000 Hz
- Dyspersja (H):90 °
- Dyspersja (V):50 °
- Komponenty:1,5"/12"

47. Aktywna kolumna głośnikowa np. ELX118P lub równoważny- 2 szt.

- Głośnik niskotonowy 18" zapewniający lepszą reprodukcję niskich tonów
- Maksymalny poziom ciśnienia akustycznego 134 dB
- Wbudowany wzmacniacz klasy D o mocy 700 W
- Wbudowane gniazdo statywowe
- obudowa wykonana ze sklejki bałtyckiej
- Specyfikacja:
- Moc:700 W
- Max SPL:134 dB
- Pasmo przenoszenia:42 - 100 Hz
- Komponenty:18"

48. Statyw głośnikowy- 2 szt.

- średnica sztycy: 35 mm
- Min. wysokość: 1250 mm
- Max. wysokość: 1850 mm
- Długość nóg: 680 mm

49. Skrzynia transportowa do miksera np.. MIDAS Venice F16 lub równoważna- 1 szt.

Cena za wykonanie zamówienia musi zawierać koszty dostawy, montażu i instalacji materiałów oraz koszty przeszkolenia pracowników wyznaczonych przez Zamawiającego.

D. STUDIO NAGRAŃ- Budynek przy ul. Leśnej 1

Uwaga! Wszystkie nazwy własne są podane przykładowo i należy je rozumieć jako takie lub równoważne.

I.p	urządzenie	ilość
1	Komputer do studia nagrań np. iMac – MC511PL/A/i7 lub równoważny	1
2	Oprogramowanie umożliwiające rejestrację oraz edycję dźwięku np. LOGIC PRO 9	1

3	Para kolumn odsłuchowych studyjnych ze zintegrowanym wzmacniaczem np. kolumna bliskiego pola MACKIE HR 824 mk II (para)	1
4	Mikser audio z możliwością połączenia z komputerem klasy Mac np. MACKIE ONYX 1640i + kabel firewire lub równoważny	1
5	Wielkomembranowy mikrofony pojemnościowe np. AT 4050 SM lub równoważny	2
6	Wzmacniacz słuchawkowy np behringer	1
7	Profesjonalne słuchawki - konstrukcja zamknięta	4
8	Mikser foniczny (konsola) np. MIDAS VeniceF16	1
9	Linia mikrofonowa 12/4-12m	2
10	Dwukołowa taczka	1
11	Powermikser PHONIC 1860 PLUS	1
12	Kolumna głośnikowa Electro-voice ZX3	2
13	Kabel głośnikowy NL4-NL4 - 20m	2

Cena za wykonanie zamówienia musi zawierać koszty dostawy, montażu i instalacji materiałów oraz koszty przeszkolenia pracowników wyznaczonych przez Zamawiającego.

D1. OPIS STUDIO NAGRAŃ- Budynek przy ul. Leśnej 1

Uwaga! Wszystkie nazwy własne są podane przykładowo i należy je rozumieć jako takie lub równoważne.

- 1. Komputer do studia nagrań np. iMac – MC511PL/A/i7 lub równoważny, spełniający poniższe parametry:**
 - Procesor 2,93 GHz i7 Intel Core
 - 8 MB współdzielonej pamięci podręcznej L3
 - 4 GB pamięci DDR3 SDRAM
 - Dwa gniazda SO-DIMM obsługujące do 16 GB
 - Dysk twardy 1 TB Serial ATA
 - Wbudowany 27-calowy (przekątna) panoramiczny ekran ciekłokrystaliczny z aktywną matrycą TFT, podświetlany diodami LED
 - Rozdzielczość 2560 x 1440 pikseli
 - Miliony kolorów we wszystkich rozdzielczościach
 - Wbudowana technologia sieci bezprzewodowej AirPort Extreme (802.11n)
 - Wbudowany moduł Bluetooth 2.1+EDR
 - Wbudowany 10/100/1000BASE-T Gigabit Ethernet
- 2. Oprogramowanie umożliwiające rejestrację oraz edycję dźwięku np. LOGIC PRO 9**
- 3. Para kolumn odsłuchowych studyjnych ze zintegrowanym wzmacniaczem np. kolumna bliskiego pola MACKIE HR 824 mk II (para)lub równoważna.**

4. Mikser audio

z możliwością połączenia z komputerem klasy Mac np. MACKIE ONYX 1640i + kabel firewire lub równoważny spełniający poniższe parametry:

- szesnaście wejść + 4 powroty stereo,
- 16 kanałów mikrofonowych z preampami ONYX,
- sześć wysyłek AUX,
- potencjometry panoramy, 60mm fadery głośności kanału, przełącznik solo, przyciski przyporządkowania do subgrupy, suma 6 wysyłek AUX Pre/Post, potencjometry regulacji poziomu send,
- 4 grupy wyjściowe,
- sekcja Talback,
- złącza do podłączenia rejestratora RCA,
- wyjście słuchawkowe (jack),
- gniazdo dla lampki (BNC),
- symetryczne i niesymetryczne wyjścia Main Out (jack TRS oraz XLR),
- sekcja control room,
- złącza DB-25 direct OUT,
- wbudowany interfejs audio FireWire 24bity/96kHz (IN: 16 kanałów / OUT: 16 kanałów)

5. Wielkomembranowy mikrofony pojemnościowe np. AT 4050 SM lub równoważny.

Mikrofon powinien spełniać poniższe parametry:

- Charakterystyka kierunkowa
- Kardioidalna, kołowa, ósemkowa
- Pasma przenoszenia 20-18,000 Hz
- Czułość w polu swobodnym -36 dB (15.8 mV)
- Impedancja 100 Ohm
- Maks. poziom dźwięku na wejściu 1 kHz, T.H.D. 1%
149 dB SPL
159 dB SPL, 10 dB tłumik
- Stosunek sygnał/szum
77 dB (1 kHz, 1 Pa)
- Zakres dynamiki
132 dB, 1 kHz przy maks. SPL
- Szumy
17 dB SPL

6. Wzmacniacz słuchawkowy np behringer**7. Profesjonalne słuchawki** - konstrukcja zamknięta; tłumienie akustyczne: nie mniejsze niż 15dB np. ATH-M40fs**8. Mikser foniczny (konsoleta) np. MIDAS VeniceF16****9. Linia mikrofonowa- 12/4-12m- 2 szt.**

10. Dwukołowa taczka aluminiowa- 1 szt.

- super szeroka,
- nośność 200 kg,
- wysokość 1300mm
- ciężar- 9kg
- łopata 480 x 300 mm,
- koła z oponami
- wymiary kół 260x85mm
- Lekka konstrukcja spawana z aluminium.
- Ergonomiczne uchwyty z ochroną przed zranieniem dłoni.
- Koła z plastikowymi obręczami na łożyskach wałeczkowych.

**11. Powermikser np.PHONIC Powerpad 1860 lub równoważny- 1 szt.**

Powermikser w wersji „leżącej”

- 2 wejścia stereo z 3 – pasmowym EQ
- 2 profesjonalne złącza speakon do podłączenia zestawu głośnikowego
- wyjście mono z filtrem dolnoprzepustowym o regulowanej częstotliwości od 60Hz do 160Hz
- uchwyt do przenoszenia zintegrowany z obudową
- Wejścia mikrofonowe: 8 wejść
- Wejścia liniowe: 12 wejść
- Moc wzmacniacza :2x300 W
- Korektor graficzny: 10 - pasmowy EQ na sumie
- Procesor efektów: 24 - bitowy z nożnym przełącznikiem
16 programów
- Zasilanie phantom: + 48V

12. Kolumna głośnikowa pasywna np.Electro-voice ZX3 lub równoważna- 2 szt.

Waga 22.6kg

Czułość 1W/1m - 97 dB

Skuteczność SPL: 131 dB

Moc (tryb pasywny) 600 W

Moc (tryb bi-amp) LF 500 W,

HF 400 W

Wymiary: 614mm x 398mm x 363mm

13. Kabel głośnikowy NL4-NL4 - 20m- 2 szt.

Cena za wykonanie zamówienia musi zawierać koszty dostawy, montażu i instalacji

materiałów oraz koszty przeszkolenia pracowników wyznaczonych przez Zamawiającego.

E. WYPOSAŻENIE KUCHNI- Budynek przy ul. Podwale 9

E1. OPIS WYPOSAŻENIA KUCHNI- Budynek przy ul. Podwale 9

Uwaga! Wszystkie nazwy własne są podane przykładowo i należy je rozumieć jako takie lub równoważne.

l.p	urządzenie	Wymiary: (mm)	ilość
MEBLE KUCHNIA			
1.	<p>Kredens kelnerski</p> <p>Szafki dolne: Płyta korpusowa laminowana obustronnie grubości nie mniej niż 18 mm , oklejona PCV, szafki na regulowanych nóżkach między 80-120 mm z cokołem o grubości nie mniej niż 18 mm z płyty korpusowej laminowanej obustronnie, wyposażony w gumową uszczelkę. Szuflady metalboxy lub równoważne głębokości 350-450 mm. Zawiasy puszkowe z możliwością regulacji. Błaty grubości 28-38 mm pokryte laminatem hpl, wyposażony w okapnik. Listwa przybłatowa aluminium + zaślepki pod kolor listwy. Fronty płyta korpusowa oklejona pcv 2mm ,lakierowane na wysoki połysk (kant ostry). Półki mocowane na bolcach z możliwością regulacji. Uchwyty metalowe kolor satyna o rozstawie 96-128 mm. Tylne ścianki płyta hdf.</p>	~2700x600x850	1
2.	<p>Szafki wiszące kelnerskie: Płyta korpusowa laminowana obustronnie grubości nie mniej niż 18 mm , oklejona PCV wyposażona w zawieszki regulowane. Zawiasy puszkowe z możliwością regulacji. Fronty płyta korpusowa oklejona pcv 2mm, lakierowane na wysoki połysk (kant ostry). Półki mocowane na bolcach z możliwością regulacji. uchwyty metalowe kolor satyna o rozstawie 96-128 mm. Tylne ścianki płyt hdf.</p>	~2700x300x600	1
ZMYWALNIA			
3.	Stół z dwoma zlewami, komory centralnie, przetłoczenie na młynek w prawej komorze, np.	1800x600x850	1

	DMP-3010		
4.	Młynek profesjonalny do rozdrabniania odpadków iSe, np. EVO 100, 0,55 kW/230 V	-	1
5.	Bateria gastronomiczna stojąca z napełniaczem i obrotową wylewką, np. 813 16	-	1
6.	Zmywarka podblatowa do naczyń, np. CLASSEQ, wbudowane dozowniki płynów.	550x630x825	1
	+ podstawa do zmywarki	600x600x500	
	+ zmiękcacz wody żywiczny		
7.	Stół do pracy z półką, np. DMP-3103	600x600x850	1
8.	Szafa przelotowa z drzwiami suwanymi, np. DMP-3309.01	1000x700x1800	1
KUCHNIA			
9.	Regał perforowany 4-półkowy nierdzewny spawany, np. DMP-3319	1200x600x1800	2
10.	Basen jednokomorowy do mycia sprzętu, głębokość komory 40 cm, otwór pod baterię, np. DMP-3235	800x600x850	1
11.	Stół ze zlewem i półką, komora z lewej strony, np. DMP-3201	1300x600x850	1
12.	Stół do pracy z półką, np. DMP-3103	1800x600x850	1
13.	Stół do pracy z półką i pionem 2-szufladowym z lewej strony, np. DMP-3114	1300x600x850	1
14.	Stół ze zlewem i półką, komora z lewej strony, np. DMP-3201	800x600x850	1
15.	Stół z szafką z drzwiami suwanymi, np. DMP-3118 N	1300x600x850	1
16.	Stół do pracy z podwójną półką, np. DMP-3103	1500x600x850	1
17.	Stół do pracy z półką, np. DMP-3103	950x600x850	1
18.	Stół do pracy z półką i pionem 2-szufladowym z lewej strony DMP-3114	1700x600x850	1
19.	Stół do pracy z podwójną półką, np. DMP-3103	1400x600x850	1
20.	Patelnia przechylna elektryczna KROMET, misa nierdzewna o poj. 50l., np. PE-03, 9 kW/400 V	800x700x850	1
21.	Taboret elektryczny, np. KROMET TE-3 4,8 kW/400 V	600x650x400	1
22.	Piec konwekcyjno-parowy, np. CONVOTHERM poj. 7xGN 1/1, system chowanych drzwi OES 6.10, 11,4 kW/400 V	932x805x852	1
	+ podstawa do pieca, np. DMS-3143	910x720x850	
	+ zmiękcacz wody żywiczny, np. 820120		
23.	Kuchnia elektryczna wolnostojąca, np. KROMET 4-płytowa KE-4M, 9,8 kW/400 V	800x700x850	1
24.	Okap wyciągowy centralny z łapaczami tłuszczu i	2000x1900x400	1

	oświetleniem nad trzon kuchenny - wymaga podłączenia do wentylacji mechanicznej, np. DMS-3608, 230 V- oświetlenie		
PRZYGOTOWALNIA MIĘSA			
25.	Kloc do mięsa z polietylenu na podstawie nierdzewnej, np. KL-555	500x500x830	1
26.	Stół z dwoma zlewami i półką, komory z lewej strony, np. DMP-3213	1600x600x850	1
27.	Stół do pracy z półką i pionem 2-szufladowym z lewej strony, np. DMP-3114	1800x600x850	1
PRZYGOTOWALNIA WARZYW I JAJ			
28.	Stół ze zlewem, półką i miejscem na lodówkę podblatową, komora z prawej strony, np. DMP-3200	1700x600x900	1
29.	Szafa chłodnicza podblatowa na jajka, np. STALGAST emaliowana, poj.110 l., 880110, 0,07 kW/230 V	470x500x815	1
30.	Naświetlacz do jaj szufladowy, np. STALGAST 690552, 0,08 kW/230 V	360x530x245	1
31.	Stół do pracy z półką i pionem 2-szufladowym z prawej strony, np. DMP-3114	1400x600x900	1
32.	Stół z dwoma zlewami i półką, komory z lewej strony, np. DMP-3213	1400x600x900	1
CHŁODNIA			
33.	Szafa mroźnicza nierdzewna, np. EDESA poj. 700 l. SNI-071 P, 0,88 kW/230 V	710x800x2025	1
34.	Szafa chłodnicza nierdzewna EDESA poj. 700 l. SPI-071 P, 0,48 kW/230 V	710x800x2025	2
35.	Regał 4-półkowy druciany z powłoką antybakteryjną Microban np. Metroseal 3	910x530x1880	1
36.	Zlew obniżony do mycia mopów, napełniania wiader itp., np. DMP-3232	500x500x240	1
37.	Szafa na środki czystości malowana proszkowo, np. PS 7040	700x500x1700	1
MAGAZYN PRODUKTÓW SUCHYCH			
38.	Regał 4-półkowy druciany z powłoką	1070x460x1880	3

	antybakteryjną Microban, np. Metroseal 3		
MAGAZYN WARZYW			
39.	Regał 4-półkowy druciany z powłoką antybakteryjną	1070x460x1880	3
40.	Paleta magazynowa z tworzywa sztucznego przystosowana do kontaktu z żywnością, np. EURO H2	800x600x160	1
SZATNIA			
41.	Szafa ubraniowa BHP, np. PLASTMET 3-osobowa z przegrodami na odzież czystą i roboczą malowana proszkowo, np. PS 7030/P	1050x500x1700	2
INNE URZĄDZENIA			
42.	Wilk do mięsa, np. ICATEQ, wydajność do 200 kg/h 12TS, 0,75 kW/230 V	380x240x440	1
43.	Krajalnica żywności z nożem teflonowym, np. MaGa 310 pt 0,15 kW/230 V	565x410x375	1
44.	Szatkownica do warzyw np. Robot-Coupe, dostarczana z zestawem min. 10 tarcz, np. CL-30 Bistro, 0,5 W/230 V	320x304x550	1
45.	Profesjonalna kuchenka mikrofalowa, np. SAMSUNG 775310, 1 kW/230 V	517x412x297	1
46.	Frytownica podwójna stołowa elektryczna, np. RollerGrill poj. 2x5 l. 777323, 2x3,2 kW/230 V	390x425x320	1
47.	Waga elektroniczna do 10 kg, np. 730100, 230 V	260x287x137	1

Rysunek poglądowy:

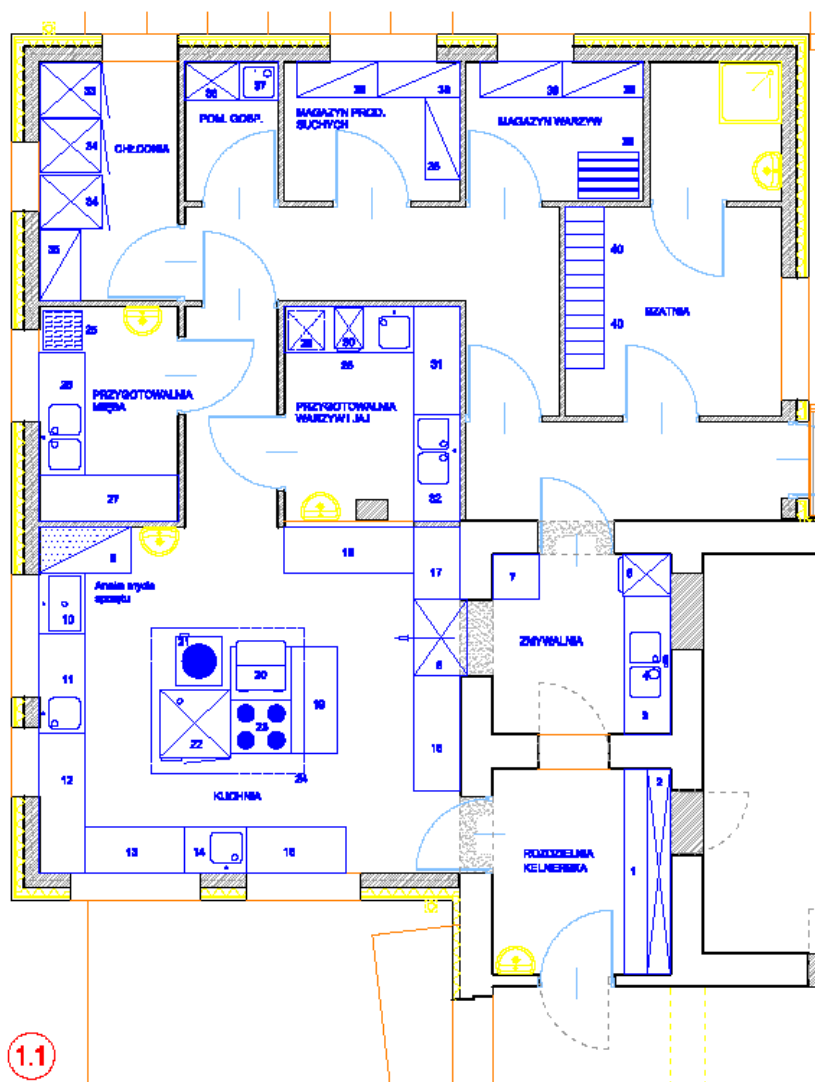

Wykonawca przed rozpoczęciem dostawy zobowiązany jest do zebrania wymiarów kuchni bezpośrednio z placu budowy i ewentualne dostosowanie wymiarów układu mebli do istniejących warunków.

Cena za wykonanie zamówienia musi zawierać koszty dostawy, montażu i instalacji materiałów, podłączenie wyciągów wentylacyjnych oraz koszty przeszkolenia pracowników wyznaczonych przez Zamawiającego.

F. WYPOSAŻENIE JADALNI- NACZYNIA I SPRZĘT KUCHENNY- Budynek przy ul. Podwale 9

Uwaga! Wszystkie nazwy własne są podane przykładowo i należy je rozumieć jako takie lub równoważne.

l.p.	urządzenie	ilość
I. Naczynia		
1.	Filiżanka ze spodkiem Victoria poj. 0,22 l	120
2.	Talerz płytki kwadratowy Victoria śr. 190 mm	120
3.	Talerz płytki kwadratowy Victoria śr. 280 mm	120
4.	Talerz do deseru kwadratowy Victoria śr. 260 mm	110
5.	Talerz głęboki kwadratowy Victoria śr. 215 mm	120
6.	Półmis owalny Merkury śr. 230 mm	4
7.	Półmis owalny Merkury śr. 340 mm	2
8.	Półmis owalny Merkury śr. 380 mm	2
9.	Rawier Victoria śr. 240 mm	4
10.	Miseczka na masło z pokrywką RESTO	24
11.	Bulionówka z uszami ze spodkiem Victoria śr. 260 mm	100
12.	Cukiernica z pokrywką - Porcelana ISABELL	24
13.	Dzbanek do mleka Victoria	10
14.	Dzbanek do mleka Victoria	10
15.	Dzbanek z pokrywką / 1,85 L Porcelana ISABELL	5
16.	Imbryk / 0,4 L z pokrywką Porcelana ISABELL	4
17.	Imbryk / 0,7 L z pokrywką - Porcelana ISABELL	4
18.	Kubek / 0,3 L	50
19.	Kokilka śr. 68 mm - Porcelana ISABELL	50
20.	Mini salaterka - Porcelana ISABELL	100
21.	Salaterka kwadratowa / 170 x 170 mm - Porcelana ISABELL	100
22.	Salaterka Victoria śr. 230 mm	6
23.	Sosjerka / 0,2 L - Porcelana ISABELL	8
24.	Sosjerka / 0,3 L - Porcelana ISABELL	6
25.	Waza do zupy z chochelką - Porcelana ISABELL	8
26.	Cedzak / Ø26 cm – stal	1

27.	Sito z siatką / Ø12 cm – stal	3
28.	Sito z siatką / Ø20 cm – stal	2
29.	Miska / Ø16 cm / h 7,8 cm / 1,1l – stal	2
30.	Miska / Ø20 cm / h 8,8 cm / 1,9l – stal	2
31.	Miska / Ø24 cm / h 9,8 cm / 3l – stal,	2
32.	Miska / Ø28 cm / h 10,8 cm / 4,8l – stal,	2
33.	Miska / Ø30 cm / h 11,3 cm / 5,6l – stal,	1
34.	Miska / Ø55 cm / h 14,5 cm / 19l – stal,	1
35.	Garnek wysoki / Ø16 / h 14,0 cm / 2,5l	1
36.	Garnek wysoki / Ø20 / h 20,0 cm / 6,0l	1
37.	Garnek wysoki / Ø28 / h 23,0 cm / 14,0l	1
38.	Garnek wysoki / Ø40 / h 40,0 cm / 49,5l	1
39.	Pokrywka / Ø16 cm	1
40.	Pokrywka / Ø32 cm	1
41.	Pokrywka / Ø20 cm	1
42.	Pokrywka / Ø28 cm	2
43.	Pokrywka / Ø40 cm	1
44.	Garnek niski / Ø28 / h 13,5 cm / 8,0l	1
45.	Garnek niski / Ø32 / h 15,5 cm / 11,5l	1
46.	Garnek wysoki- 35,5 l z pokrywą	1
47.	Garnek wysoki satynowy z pokrywą- Pojemność: 50,3 l	1
48.	Garnek wysoki satynowy z pokrywą - Pojemność: 71,6 l,	1
49.	Termos stalowy / Ø33 cm / h 23 cm / 10l do żywności	2
50.	Termos cateringowy / 9,5l - do napojów	1
51.	Rondel / Ø280 mm / h 310 mm / V 8,0l	1
52.	Rondel / Ø 240 mm / H 110 mm / V 5,0 l	1
53.	Patelnia uniwersalna / Ø 25 cm.	1

54.	Patelnia stalowa z powłoką teflonową/ Ø 32 cm / h 5,2 cm	1
55.	Patelnia nieprzywierająca Ø28 / V 4,0 cm	1
56.	Patelnia Wok - z pokrywą	1
57.	Patelnia do steków / Ø 36 cm	1
58.	Sosjerka / 0,45l	5
59.	Patelnia do naleśników	1
60.	Szklanka FREQUENCE / Arcoroc / 0,19l	120
61.	Szklanka z poliwęglanu / 0,36 L	120
62.	Szklanka z poliwęglanu / 0,48 L	120
63.	Szklanka FASCINATION / 0,31l	120
64.	Chochła monoblok STANDARD / Ø12,0 cm / 36,5 cm / 0,50l	1
65.	Chochła monoblok STANDARD / Ø10,0 cm / 34,0 cm / 0,25l	1
66.	Deska do krojenia z tworzywa / 25 cm / 15 cm / 1,0 cm	5
67.	Deska do krojenia z tworzywa / 30 cm / 22 cm / 1,0 cm	1
68.	Deska do krojenia z tworzywa / 35 cm / 25 cm / 2,0 cm	1
69.	Obierak do ziemniaków	1
70.	Różga stalowa / 40 cm	1
71.	Tarka sześciokątna / h 19 cm	1
72.	Tłuczek do mięsa / 0,4 kg	1
73.	Ubijak do ziemniaków / 35,5 cm	1
74.	Otwieracz do konserw	1
75.	Radełko do ciasta / Ø5,7 cm	1
76.	Szczypce / 25cm	1
77.	Ubijak do piany z kulką (20 drutów) / 27cm	1
78.	Łopatka do przewracania / 32 cm	1
79.	Łyżka cedzakowa / 35cm	1
80.	Szumówka / 33 cm	1
81.	Obierak	1
82.	Koszyk owalny do pieczywa polipropylenowy 23x15x5,6cm	10
83.	Półmisek / 25 cm / 18 cm	4

84.	Półmisek / 30 cm / 22 cm	4
85.	Półmisek / 40 cm / 26 cm	4
86.	Półmisek owalny / 31 cm / 21 cm	2
87.	Półmisek owalny / 42 cm / 29 cm	2
88.	Półmisek owalny do ryb / 25 x 12,5 x 6 cm	1
89.	Półmisek owalny do ryb / 25 x 12,5 x 6 cm	1
90.	Szczypce do ciasta / 28 cm	1
91.	Szczypce do pieczeni / 21 cm	2
92.	Szczypce do pieczywa / 21 cm	2
93.	Szczypce do spaghetti / 20 cm	1
94.	Nóż obiadowy Gerlach 67, wzór duo 67	120
95.	Widelec obiadowy Gerlach 67, wzór duo 67	120
96.	Łyżeczka do herbaty Gerlach 67, wzór duo 67	120
97.	Łyżeczka do kawy Gerlach 67, wzór duo 67	120
98.	Łyżka obiadowa Gerlach 67, wzór duo 67	120
99.	Widelczyk do ciast i owoców Gerlach 67	120
100.	Widelec półmiskowy mały Gerlach sztucce gastronomiczne	10
101.	Łopatka do tortu Gerlach sztucce gastronomiczne	2
102.	Łyżka (sałata, sałatki, ziemniaki) Gerlach sztucce gastronomiczne	10
103.	Łyżeczka do cukru Gerlach sztucce gastronomiczne	24
104.	Taca ze stali nierdzewnej / 48 cm / 37cm	2
105.	Taca 1/1 mahoniowa / 53 cm / 32,5 cm	1
106.	Taca z uchwytemi / 53 cm / 32 cm	1
107.	Taca prostokątna / 40 cm / 30 cm	3
108.	Taca prostokątna / 50 cm / 35 cm	3
109.	Taca prostokątna / 60 cm / 40 cm	3
110.	Termos stalowy z przyciskiem / 2,0l	10
111.	Termos stalowy z przyciskiem / 1,5l	10
112.	Stojak na ręcznik papierowy / h 33 cm / Ø podstawy 15 cm	1

113.	Kieliszek do jaj ze stali nierdzewnej / H 5 cm	50
114.	Pojemnik na wykałaczki 50 ml, wysokość 75 mm; Stalgast	5
115.	Zestaw 2.elementowy STANDARD : solniczka i pieprzniczka na stojaku STALGAST, wysokość stojaka 14 cm, wys. przyprawnika 7 cm, średnica 3,7 cm	24
116.	Zestaw 4-elementowy (karafki) : solniczka i pieprzniczka na stojaku + 2 karafki, wysokość 155 mm, STALGAST	5
117.	Pojemnik z klapką 75 ml - pojemnik z klapką na przyprawy płynne, wysokość 90 mm, pojemność 75 ml, STALGAST	5
118.	Dzbanek miarka / 0,5l	1
119.	Dzbanek miarka / 0,25l - dzbanek miarka wykonany ze stali nierdzewnej, STALGAST	1
120.	Nóż do bułek / 7 cm - ostrze falowane, GIESSER MESSER	1
121.	Patera 3-stopniowa - 3 piętrowa patera na ciasto, owoce i słodczyce, stal nierdzewna - połysk Wymiary: Ø 16 cm Ø 25 cm Ø 30 cm wys. 35 cm, BERGNER	5
122.	Walek do ciasta ze stali nierdzewnej, rozmiar : 65x250x470 cm	1
123.	Nóż do chleba / 20 cm Długość : 200 mm	1
124.	Nóż do jarzyn / 8 cm Długość 80 mm.	1
125.	Nóż do mięsa / 20 cm. Długość 130 mm.	1
126.	Nóż do obierania / 10 cm	1
127.	Nóż kuchenny / 20 cm	1
128.	Nóż kuchenny / 25 cm	2
129.	Nóż uniwersalny / 13 cm	1
130.	Widelec / 15 cm	1
131.	Nożyce do drobiu / 25 cm	1
132.	Brytfanna stalowa 11 litr. (Progastro) szerokość: 350 mm, głębokość: 400 mm, wysokość: 80 mm	1
133.	Pokrywa do brytfanny stalowej 11 l, wymiary 350 x 400 (jak wyżej)	1
134.	Wózek 3 półkowy Wymiary 900x590, wysokość 930 mm, wymiary półki 830x510 mm	1
135.	Kociołek elektryczny do zup / moc 435 W / 33x36 cm / 10l - pojemność 10 l	1
136.	Podgrzewacz na pastę Eco Line GN 1/1	3

137.	Podgrzewacz na pastę Eco Line – okrągły	3
138.	Wyciskacz do czosnku	1
139.	Miska / Ø 15 cm - Porcelana ISABELL	10
140.	Miska ukośna / 0,7 L - Porcelana ISABELL	6
141.	Miska ukośna / 0,3 L - Porcelana ISABELL	6
142.	Brytfanna z pokrywką / 40 cm / 35 cm / h 8	2
143.	Brytfanna z pokrywką / 50 cm / 40 cm / h 8	2
144.	Szklaneczki mini / 45 ml	120
145.	Dzbanek / 0,5 l	10
146.	Dzbanek / 1 l	10
147.	Pucharki do lodów	40
II- Sprzęt kuchenny, drobny:		
148.	Mieszarka planetarna / 5,5 l	1
149.	Perkolator- /6,5 l / Ø 225 / h 435 mm /	2
150.	Toster- 6 tostów	1
151.	Warnik do wody- 20 l	2
152.	Urządzenie do gotowania ryżu-10 l	1
153.	Blender	1
154.	Czajnik elektryczny/ poj 1,7l	1
155.	Ekspres do kawy /ciśnienie 15bar	1
III- Akcesoria kuchenne:		
156.	Bieżnik /Wymiary 40/130 cm	20
157.	Świeczniki – 1 kpl./ 6-7,5 cm	8
158.	Świeczniki – 1 kpl./ wys.8 cm, szer.4 cm	20
159.	Wazoniki: a) Np. Solifleur lub równoważne CH 4 -18 : 5 szt. CH 4 – 22 : 5 szt. CH 4 – 26 : 5 szt. b) Np. CUBE lub równoważne 1010 – 10 : 5 szt. 1066 – 16 : 3 szt.	Kpl.

	2020 – 20 : 2 szt. c) Np. Solo – diago lub równoważne 3070-26 : 5 szt. d) Wazon wysoki – 4 szt.	
160.	Serwetniki	24
161.	Serwetki/ 40x40cm	100

Cena za wykonanie zamówienia musi zawierać koszty dostawy, montażu i instalacji materiałów oraz koszty przeszkolenia pracowników wyznaczonych przez Zamawiającego.

F1. OPIS WYPOSAŻENIA JADALNI- NACZYNIA I SPRZĘT KUCHENNY- Budynek przy ul. Podwale 9

Uwaga! Wszystkie nazwy własne są podane przykładowo i należy je rozumieć jako takie lub równoważne.

I Naczynia:

1. Filiżanka ze spodkiem np. Victoria lub równoważne, poj. 0,22 l- 120 szt.

Fason o nieregularnym kształcie opartym na bazie kwadratu i prostokąta z delikatnie zaokrąglonymi brzegami:

- wytrzymała powłoka,
- przystosowana do użytkowania w kuchence mikrofalowej,
- przystosowana do mycia w zmywarkach,
- biała porcelana,
- spodek średnica 145 mm



2. Talerz płytki kwadratowy np. Victoria lub równoważne- 120 szt

Fason o nieregularnym kształcie opartym na bazie kwadratu i prostokąta z delikatnie zaokrąglonymi brzegami

- śr. 190 mm
- wytrzymała powłoka,
- przystosowana do użytkowania w kuchence mikrofalowej,
- przystosowana do mycia w zmywarkach,
- biała porcelana



3. Talerz płytki kwadratowy np. Victoria lub równoważne- 120 szt.

Fason o nieregularnym kształcie opartym na bazie kwadratu i prostokąta z delikatnie zaokrąglonymi brzegami:

- śr. 280 mm
- wytrzymała powłoka,
- przystosowana do użytkowania w kuchence mikrofalowej,
- przystosowana do mycia w zmywarkach,
- biała porcelana

4. Talerz do deseru kwadratowy np. Victoria lub równoważne śr. 260 mm- 110szt.

Fason o nieregularnym kształcie opartym na bazie kwadratu i prostokąta z delikatnie zaokrąglonymi brzegami:

- śr. 260 mm
- wytrzymała powłoka,
- przystosowana do użytkowania w kuchence mikrofalowej,
- przystosowana do mycia w zmywarkach,
- biała porcelana



5. Talerz głęboki kwadratowy np. Victoria lub równoważne-120szt.

Fason o nieregularnym kształcie opartym na bazie kwadratu i prostokąta z delikatnie zaokrąglonymi brzegami:

- śr. 215 mm

- wytrzymała powłoka,
- przystosowana do użytkowania w kuchenie mikrofalowej,
- przystosowana do mycia w zmywarkach,
- biała porcelana



6. Półmis owalny Merkury- 4 szt.

Fason wyróżniający się nowatorskim kształtem i funkcjonalnością, z delikatnie zaokrąglonymi brzegami:

- śr. 230 mm
- wytrzymała powłoka,
- przystosowana do użytkowania w kuchenie mikrofalowej,
- przystosowana do mycia w zmywarkach,
- biała porcelana



7. Półmis owalny Merkury- 2 szt.

Fason wyróżniający się nowatorskim kształtem i funkcjonalnością, z delikatnie zaokrąglonymi brzegami:

- śr. 340 mm
- wytrzymała powłoka,
- przystosowana do użytkowania w kuchenie mikrofalowej,
- przystosowana do mycia w zmywarkach,
- biała porcelana

8. Półmis owalny Merkury- 2 szt.

Fason wyróżniający się nowatorskim kształtem i funkcjonalnością, z delikatnie zaokrąglonymi brzegami:

- śr. 380 mm
- wytrzymała powłoka,
- przystosowana do użytkowania w kuchenie mikrofalowej,
- przystosowana do mycia w zmywarkach,
- biała porcelana

9. Rawier Victoria- 4 szt.

Fason wyróżniający się nowatorskim kształtem i funkcjonalnością, z delikatnie zaokrąglonymi brzegami:

- śr. 240 mm
- wytrzymała powłoka,
- przystosowana do użytkowania w kuchenke mikrofalowej,
- przystosowana do mycia w zmywarkach,
- biała porcelana

**10. Miseczka na masło z pokrywą RESTO- 24 szt.**

poj. 3 cl, wys. 90 mm, śr. 100 mm, wytrzymała powłoka, przystosowana do mycia w zmywarkach, biała porcelana

**11. Bulionówka z uszami ze spodkiem np. Victoria lub równoważne- 100szt.**

Fason wyróżniający się nowatorskim kształtem i funkcjonalnością, z delikatnie zaokrąglonymi brzegami:

- śr. 260 mm
- wytrzymała powłoka,
- przystosowana do użytkowania w kuchenke mikrofalowej,
- przystosowana do mycia w zmywarkach,
- biała porcelana

**12. Cukiernica z pokrywą – Porcelana np. ISABELL lub równoważne- 24 szt.**

- pojemność : 0,27 l,
- średnica 80 mm,

- wysokość 100 mm
- biała porcelana,
- wzmocnione brzegi,
- wytrzymała powłoka,
- przystosowana do użytkowania w kuchenke mikrofalowej,
- przystosowana do mycia w zmywarkach,



13. Dzbanek do mleka Victoria lub równoważne- 10szt.

Fason o nieregularnym kształcie opartym na bazie kwadratu i prostokąta z delikatnie zaokrąglonymi brzegami:

- wytrzymała powłoka,
- przystosowany do użytkowania w kuchenke mikrofalowej,
- do mycia w zmywarkach,
- poj. 0,15 l



14. Dzbanek do mleka Victoria lub równoważne- 10 szt.

Fason o nieregularnym kształcie opartym na bazie kwadratu i prostokąta z delikatnie zaokrąglonymi brzegami:

- wytrzymała powłoka,
- przystosowany do użytkowania w kuchenke mikrofalowej,
- do mycia w zmywarkach,
- poj. 0,3 l

15. Dzbanek z pokrywką / 1,85 L - Porcelana ISABELL lub równoważne- 5 szt.

- biała porcelana,
- wzmocnione brzegi,
- wytrzymała powłoka,
- przystosowana do użytkowania w kuchenke mikrofalowej,
- przystosowana do mycia w zmywarkach,
- pojemność : 1,85 l

**16. Imbryk - Porcelana ISABELL lub równoważne- 4szt.**

- Poj. 0,4 L
- z pokrywką
- biała porcelana,
- wzmocnione brzegi,
- wytrzymała powłoka,
- przystosowana do użytkowania w kuchenke mikrofalowej,
- przystosowana do mycia w zmywarkach

**17. Imbryk Porcelana ISABELL lub równoważne- 4szt.**

- Poj.0,7 L
- z pokrywką
- biała porcelana,
- wzmocnione brzegi,
- wytrzymała powłoka,
- przystosowana do użytkowania w kuchenke mikrofalowej,
- przystosowana do mycia w zmywarkach

18. Kubek Porcelana ISABELL lub równoważne- 50 szt.

- pojemność : 0,3 l
- biała porcelana,
- wzmocnione brzegi,
- wytrzymała powłoka,
- przystosowana do użytkowania w kuchenke mikrofalowej,
- przystosowana do mycia w zmywarkach,
- można piętrować

**19. Kokilka - Porcelana ISABELL lub równoważne- 50 szt.**

- śr. 68 mm
- pojemność : 0,3 l
- biała porcelana,
- wzmocnione brzegi, wytrzymała powłoka,
- przystosowana do użytkowania w kuchenke mikrofalowej,
- przystosowana do mycia w zmywarkach,
- można piętrować,



20. Mini salaterka - Porcelana ISABELL lub równoważne- 100szt.

- biała porcelana,
- wzmocnione brzegi,
- wytrzymała powłoka,
- przystosowana do użytkowania w kuchenke mikrofalowej,
- przystosowana do mycia w zmywarkach,
- średnica: 7,5 cm

**21. Salaterka kwadratowa Porcelana ISABELL lub równoważne- 100szt.**

- Wymiary: 170 x 170 mm
- średnica: 16,5 cm
- biała porcelana, wzmocnione brzegi,
- wytrzymała powłoka,
- przystosowana do użytkowania w kuchenke mikrofalowej,
- przystosowana do mycia w zmywarkach,

**22. Salaterka Victoria lub równoważne- 6szt.**

Fason o nieregularnym kształcie opartym na bazie kwadratu i prostokąta z delikatnie zaokrąglonymi brzegami:

- śr. 230 mm
- wytrzymała powłoka,
- przystosowana do użytkowania w kuchenke mikrofalowej,
- przystosowana do mycia w zmywarkach,
- biała porcelana

**23. Sosjerka Porcelana ISABELL lub równoważne- 8 szt.**

- Poj. 0,2 L
- biała porcelana,
- wzmocnione brzegi,
- wytrzymała powłoka,
- przystosowana do użytkowania w kuchenke mikrofalowej,
- przystosowana do mycia w zmywarkach

**24. Sosjerka Porcelana ISABELL lub równoważne- 6szt.**

- pojemność : 0,3 l
- biała porcelana,
- wzmocnione brzegi,
- wytrzymała powłoka,
- przystosowana do użytkowania w kuchenke mikrofalowej,
- przystosowana do mycia w zmywarkach,

25. Waza do zupy Porcelana ISABELL lub równoważne- 8 szt.

- z chochelką w komplecie
- pojemność: 2,5 L
- wymiary: 22,7x24,5 cm
- biała porcelana,
- wzmocnione brzegi,
- wytrzymała powłoka,
- przystosowana do użytkowania w kuchenke mikrofalowej,
- przystosowana do mycia w zmywarkach,

**26. Cedzak- 1 szt.**

- Średnica 26 cm
- stal,



27. Sito z siatką – 3 szt.

- Średnica 12 cm
- stal,

**28. Sito z siatką- 2szt.**

- Średnica 20 cm
- stal,

29. Miska- 2 szt.

- Wymiary: średnica 16 cm / h 7,8 cm
- Poj. 1,1l
- stal,

**30. Miska- 2 szt.**

- Wymiary: średnica 20 cm / h 8,8 cm
- Poj. 1,9l
- stal,

31. Miska- 2 szt.

- Wymiary: średnica 24 cm / h 9,8 cm
- Poj. 3l
- stal,

32. Miska – 2 szt.

- Wymiary: średnica 28 cm / h 10,8 cm
- Poj. 4,8l
- stal,

33. Miska -1 szt.

- Wymiary: średnica 30 cm / h 11,3 cm
- Poj. 5,6 l
- stal,

34. Miska- 1 szt.

- Wymiary: średnica 55 cm / h 14,5 cm
- Poj. 19 l
- stal,

35. Garnek wysoki – 1 szt.

- Wymiary: średnica 16 cm / h 14,0 cm
- Poj. 2,5 l
- wysokiej jakości stal nierdzewna,
- grube ściany naczynia do 1,5 mm,
- solidne, nienagrzewające się uchwyty,
- wykończenie satynowane,
- do stosowania do kuchni i kuchenek indukcyjnych

**36. Garnek wysoki – 1 szt.**

- Wymiary: średnica 20 cm / h 20,0 cm
- Poj. 6,6 l
- wysokiej jakości stal nierdzewna,
- grube ściany naczynia do 1,5 mm,
- solidne, nienagrzewające się uchwyty,
- wykończenie satynowane

37. Garnek wysoki- 1 szt.

- Wymiary: średnica 28 cm / h 23 cm
- Poj. 14,0 l
- wysokiej jakości stal nierdzewna,
- grube ściany naczynia do 1,5 mm,
- solidne, nienagrzewające się uchwyty,
- wykończenie satynowane

38. Garnek wysoki – 1 szt.

- Wymiary: średnica 40 cm / h 40,0 cm
- Poj. 49,5l
- wysokiej jakości stal nierdzewna,
- grube ściany naczynia do 1,5 mm,
- solidne, nienagrzewające się uchwyty,
- wykończenie satynowane

39. Pokrywka – 1 szt.

- Średnica 16 cm
- wysokiej jakości stal nierdzewna,
- wykończenie satynowane

**40. Pokrywka – 1 szt.**

- Średnica 32 cm
- wysokiej jakości stal nierdzewna,
- wykończenie satynowane,

41. Pokrywka- 1 szt.

- Średnica 20 cm
- wysokiej jakości stal nierdzewna,
- wykończenie satynowane,

42. Pokrywka- 2 szt.

- Średnica 28 cm
- wysokiej jakości stal nierdzewna,
- wykończenie satynowane,

43. Pokrywka – 1 szt.

- Średnica 40 cm
- wysokiej jakości stal nierdzewna,
- wykończenie satynowane,

44. Garnek niski -1 szt.

- Wymiary: średnica 28 cm / h 13,5 cm
- Poj. 8,0l
- wysokiej jakości stal nierdzewna,
- grube ściany naczynia do 1,5 mm,
- solidne, nienagrzewające się uchwyty,
- wykończenie satynowane

**45. Garnek niski – 1 szt.**

- Wymiary: średnica 32 cm / h 15,5 cm
- Poj. 11,5 l
- wysokiej jakości stal nierdzewna,
- grube ściany naczynia do 1,5 mm,
- solidne, nienagrzewające się uchwyty,
- wykończenie satynowane

46. Garnek wysoki 35,5 – 1 szt.

- Z pokrywką
- Wymiary: pojemność - 35,5 l , średnica - 36 cm, wysokość - 36 cm
- Stal nierdzewna 18/10.
- Trzywarstwowe aluminiowo - stalowe dno 7 mm.
- Grubość ścianki od 1,0 mm (śr. 16-36 cm) do 1,2 mm (śr. 40-50 cm).
- Beznitowe mocowania uchwytów dla lepszej higieny.
- tłoczony z jednego kawałka stali.
- Do wszystkich typów płyt grzewczych, także indukcyjnych.
- Nadający się do mycia w zmywarkach przemysłowych

47. Garnek wysoki satynowany– 1 szt.

- Z pokrywką
- Pojemność: 50,3 l
- Średnica: 40 cm, Wysokość: 40 cm
- wysokiej jakości stal nierdzewna 18/10
- trójwarstwowe dno (stal nierdzewna-płyta aluminiowa 6mm-płyta ze stali nierdzewnej),
- grube ściany naczynia do 1,5 mm,
- solidne, nienagrzewające się uchwyty,
- wielopunktowo wzmocnione nitami ,
- wykończenie satynowane
- dopasowana pokrywa ze stali nierdzewnej grubości do 1,5 mm zapewniająca odpowiednią cyrkulację pary
- przystosowane do wszystkich typów kuchenek, również indukcyjnych



48. Garnek wysoki satynowany- 1 szt.

- Średnica: 45 cm, Wysokość: 45 cm
- z pokrywą
- Pojemność: 71,6 l,
- garnek wysoki z pokrywą
- satynowany ze stali nierdzewnej.

49. Termos stalowy do żywności – 2 szt.

- Wymiary: średnica 33 cm / h 23 cm /
- Poj. 10l
- wykonany ze stali nierdzewnej,
- podwójne ścianki izolowane specjalną pianką,
- podwójna pokrywa z izolowaną pianką z silikonową uszczelką odporną na ścieranie,
- ergonomiczne uchwyty transportowe,
- 6 zatrzasków trzymających pokrywę,
- podstawa z elastycznego tworzywa zabezpieczająca przed uszkodzeniami mechanicznymi termosu oraz podłogi,
- możliwość stawiania termosów jeden na drugim,
- wentyl odpowietrzający eliminujący podciśnienie,

**50. Termos cateringowy do napojów – 1 szt.**

- Poj. 9,5l
- do gorących jak i zimnych napojów,
- obudowa wykonana ze stali nierdzewnej,
- wewnątrz wykonane z aluminium,
- składane nogi ułatwiające przechowywanie,

**51. Rondel- 1 szt.**

- Wymiary:/ Ø280 mm / h 310 mm
- Poj. 8,0l
- wysokiej jakości stal nierdzewna,
- grube ściany naczynia,
- solidne nie nagrzewające się uchwyty,
- satynowane,
- możliwość stosować do kuchni gazowych, elektrycznych oraz kuchenek indukcyjnych,



52. Rondel- 1 szt.

- Wymiary:/ Ø240 mm / h 110 mm
- Poj. 5,0l
- wysokiej jakości stal nierdzewna,
- grube ściany naczynia,
- solidne nie nagrzewające się uchwyty,
- satynowane,
- możliwość stosować do kuchni gazowych, elektrycznych oraz kuchenek indukcyjnych,

53. Patelnia uniwersalna- 1 szt.

- Średnica- 25 cm
- żeliwna
- oksydowana powierzchnia zapobiegająca rdzewieniu.
- Rączka ze stali nierdzewnej.
- pasująca na wszystkie rodzaje kuchni - w tym kuchnie indukcyjne.
- Możliwość używania w piekarniku, w piecach i kuchniach indukcyjnych.

**54. Patelnia- 1 szt**

- stalowa z powłoką teflonową
- wymiary: śr. 32 cm / h 5,2 cm
- wykonana jest ze stali nierdzewnej,
- pokryta powłoką teflonową

**55. Patelnia- 1 szt**

- nieprzywierająca
- wymiary: śr.28 / h 4,0 cm
- wykonane ze stali węglowej ,
- Możliwość stosowania do indukcji

56. Patelnia Wok – 1 szt.

- średnica mm 360 x 180 (h),
- z pokrywą,

- wykonana z 3 warstw stali nierdzewnej
- z miękką rączką,
- pokrywa ze stali nierdzewnej,
- można stosować do wszystkich rodzajów kuchenek – także indukcyjnych



PROFESJONALNY
SPRZĘT GASTRONOMICZNY
A-BIS URZĄDZENIA GASTRONOMICZNE
058-300-48-80 www.a-bis.pl

57. Patelnia do steków – 1 szt.

- Średnica 36 cm
- oksydowana powierzchnia zapobiegająca rdze
- rączka ze stali nierdzewnej ,
- żeliwna
- pasująca na wszystkie rodzaje kuchni - w tym kuchnie indukcyjne.
- Możliwość używania w piekarniku, w piecach i kuchniach indukcyjnych.

58. Sosjerka- 5 szt.

- Poj. 0,45l
- wykonana ze stali nierdzewnej



59. Patelnia do naleśników- 1 szt.

- Dno o dno grubości 4,5mm.
- Także do płyt indukcyjnych
- wielowarstwowe dno z stali INOX o grubości 2mm połączonej z warstwą aluminium o grubości 2,5mm.
- Wewnątrz patelni pokryta powłoką zapobiegającą przywieraniu smażonych potraw.

- Specjalna konstrukcja dna zapobiegająca jego wybrzuszeniu oraz ułatwiająca równomierne rozprowadzenie ciepła po całej powierzchni używanej do smażenia,
- można zmywać w zmywarkach

60. Szklanka FREQUENCE / Arcoroc / lub równoważne- 120 szt.

- Poj. 0,19l
- Średnica: 80 mm, Wysokość: 130 mm
- profesjonalne szkło dla gastronomii,

**61. Szklanka z poliwęglanu- 120szt.**

- Poj. 0,36l -
- wykonane z przezroczystego poliwęglanu,
- zakres temperatur -20 do +90 ,
- przystosowane do mycia w zmywarkach,

**62. Szklanka z poliwęglanu- 120 szt.**

- Poj. 0,48 L
- wykonane z przezroczystego poliwęglanu,
- zakres temperatur -20 do +90, p
- przystosowane do mycia w zmywarkach,

63. Szklanka FASCINATION lub równoważne- 120 szt.

- Poj.0,31l
- Średnica: 7,0-7,8 cm, Wysokość: 18,7 cm
- profesjonalne szkło dla gastronomii,

- Pojemność: 0,31 L,

**64. Chochła monoblok STANDARD- 1 szt.**

- Wymiary: Ø12,0 cm / 36,5 cm
- Poj. 0,50l
- pozbawiona spawów i zagięć
- spełnia normy higieny HACCP

**65. Chochła monoblok STANDARD- 1 szt.**

- Wymiary: Ø10,0 cm / 34,0 cm
- Poj. 0,25l
- pozbawiona spawów i zagięć
- spełnia normy higieny HACCP

66. Deska do krojenia- 5 szt.

- z tworzywa
- wymiary: 25 cm / 15 cm / 1,0 cm

67. Deska do krojenia- 1 szt.

- z tworzywa
- wymiary: 30 cm / 22 cm / 1,0 cm

68. Deska do krojenia- 1 szt.

- z tworzywa

- wymiary: 35 cm / 25 cm / 2,0 cm

69. Obierak do ziemniaków- 1 szt.

- ostrze ze stali nierdzewnej
- ergonomicznie wyprofilowany uchwyt

**70. Różga stalowa- 1 szt.**

- Długość 40 cm, średnica uchwyty 27 mm
- wykonana ze stali nierdzewnej 18/10

71. Tarka sześciokątna- 1 szt.

- h 19 cm
- tarka stalowa z sześcioma opcjami tarcia

72. Tłuczek do mięsa- 1 szt.

- 0,4 kg
- wykonany ze stali nierdzewnej

**73. Ubijak do ziemniaków- 1 szt.**

- 35,5 cm
- stal nierdzewna
- ebonitowa rączka w kolorze czarnym,
- ubijak posiada uchwyt do zawieszenia na relingu lub stojaku



74. Otwieracz do konserw- 1 szt.

- wykonany z chromowo niklowej stali nierdzewnej 18/10
- stal w technologii FERINOX

75. Radełko do ciasta- 1 szt.

- Średnica 5,7 cm
- wykonane ze stali nierdzewnej

**76. Szczypce- 1 szt.**

- 25cm
- do powłok teflonowych
- przystosowane do mycia w zmywarce
- przystosowane do wyparzania
- wysoka odporność termiczna do +220°C
- wykonane z wytrzymałego tworzywa wzmocnionego włóknem szklanym

77. Ubijak do piany z kulką- 1 szt.

- 20 drutów
- 27cm
- wykonany ze stali nierdzewnej

**78. Łopatką do przewracania- 1 szt.**

- 32 cm
- wykonana ze stali nierdzewnej

79. Łyżka cedzakowa- 1 szt.

- 35cm
- idealne do powłok teflonowych
- przystosowane do mycia w zmywarce
- przystosowane do wyparzania
- wysoka odporność termiczna do +220°C
- wykonane z wytrzymałego tworzywa wzmocnionego włóknem szklanym

80. Szumówka- 1 szt.

- 33 cm
- wykonana ze stali nierdzewnej

81. Obierak- 1 szt.

- wykonane ze specjalnego stopu aluminium
- lekkie i wygodne w użyciu
- można myć w zmywarkach

82. Koszyk owalny- 10 szt.

- koszyk do pieczywa polipropylenowy
- Wymiary: 23x15x5,6cm

**83. Półmisek- 4 szt.**

- 25 cm / 18 cm
- wykonany ze stali nierdzewnej



84. Półmisek- 4 szt.

- 30 cm / 22 cm
- wykonany ze stali nierdzewnej

85. Półmisek- 4 szt.

- 40 cm / 26 cm
- wykonany ze stali nierdzewnej

86. Półmisek owalny- 2 szt.

- 31 cm / 21 cm
- wykonany ze stali nierdzewnej

87. Półmisek owalny- 2 szt.

- 42 cm / 29 cm
- wykonany ze stali nierdzewnej

88. Półmisek owalny do ryb- 1 szt.

- 25 x 12,5 x 6 cm
- wykonany ze stali nierdzewnej

89. Półmisek owalny do ryb- 1 szt.

- 25 x 12,5 x 6 cm
- wykonany ze stali nierdzewnej

90. Szczypce do ciasta- 1 szt.

- 28 cm
- wykonane ze stali nierdzewnej

91. Szczypce do pieczeni- 2 szt.

- 21 cm
- wykonane ze stali nierdzewnej

92. Szczypce do pieczywa- 2 szt.

- 21 cm
- stal nierdzewna



93. Szczypce do spaghetti-1 szt.

- 20 cm
- stal nierdzewna

94. Nóż obiadowy Gerlach 67 lub równoważne- 120 szt.

- wzór duo 67 lub równoważny,
- sztucze gastronomiczne,
- stal nierdzewna OH18NO,
- grubość materiału 1,5 mm,
- przystosowany do mycia w zmywarkach

**95. Widelec obiadowy Gerlach 67 lub równoważne-120 szt.**

- wzór duo 67,
- sztucze gastronomiczne,
- stal nierdzewna OH18NO,
- grubość materiału 1,5 mm,
- przystosowany do mycia w zmywarkach
- zdjęcie j/w

96. Łyżeczka do herbaty Gerlach 67 lub równoważne- 120 szt.

- wzór duo 67,
- sztucze gastronomiczne,
- stal nierdzewna OH18NO,
- grubość materiału 1,5 mm,
- przystosowany do mycia w zmywarkach
- zdjęcie j/w

97. Łyżeczka do kawy Gerlach 67 lub równoważne- 120 szt.

- wzór duo 67 lub równoważne,
- sztucce gastronomiczne,
- stal nierdzewna OH18NO,
- grubość materiału 1,5 mm,
- przystosowany do mycia w zmywarkach
- zdjęcie j/w

98. Łyżka obiadowa Gerlach 67, lub równoważne- 120 szt.

- wzór duo 67,
- sztucce gastronomiczne,
- stal nierdzewna OH18NO,
- grubość materiału 1,5 mm,
- przystosowany do mycia w zmywarkach
- zdjęcie j/w

99. Widelnik do ciast i owoców Gerlach 67 lub równoważne- 120 szt.

- wzór duo 67,
- sztucce gastronomiczne,
- stal nierdzewna OH18NO,
- grubość materiału 1,5 mm,
- przystosowany do mycia w zmywarkach
- zdjęcie j/w

100. Widelec półmiskowy mały Gerlach lub równoważne- 10 szt.

- sztucce gastronomiczne,
- stal nierdzewna OH18NO,
- grubość materiału 1,5 mm,
- przystosowany do mycia w zmywarkach

101. Łopatka do tortu Gerlach lub równoważne- 2 szt.

- sztucce gastronomiczne,
- stal nierdzewna OH18NO,
- grubość materiału 1,5 mm,
- przystosowany do mycia w zmywarkach

102. Łyżka (sałata, sałatki, ziemniaki) Gerlach lub równoważne- 10 szt.

- sztucce gastronomiczne,
- stal nierdzewna OH18NO,
- grubość materiału 1,5 mm,
- przystosowany do mycia w zmywarkach

103. Łyżeczka do cukru Gerlach lub równoważne- 24 szt.

- sztucze gastronomiczne,
- stal nierdzewna OH18NO,
- grubość materiału 1,5 mm,
- przystosowany do mycia w zmywarkach

104. Taca ze stali nierdzewnej- 2 szt

- 48 cm / 37cm
- Stal nierdzewna

**105. Taca 1/1 mahoniowa- 1 szt.**

- 53 cm / 32,5 cm
- Drewniana- mahoń

106. Taca z uchwyty- 1 szt.

- 53 cm / 32 cm
- stal nierdzewna 18/10,
- wysokopolerowana np. TOM GAST

107. Taca prostokątna – 3 szt.

- 40 cm / 30 cm
- stal nierdzewna 18/10,
- wysokopolerowana

108. Taca prostokątna– 3 szt.

- 50 cm / 35 cm
- stal nierdzewna 18/10,
- wysokopolerowana

109. Taca prostokątna– 3 szt.

- 60 cm / 40 cm
- stal nierdzewna 18/10,
- wysokopolerowana

110. Termos stalowy z przyciskiem- 10 szt.

- Poj. 2,0l

**111. Termos stalowy z przyciskiem- 10 szt.**

- Poj. 1,5l
- Zdjęcie j/w

112. Stojak na ręcznik papierowy- 1 szt.

- Wymiary: h 33 cm / Ø podstawy 15 cm
- wykonany ze stali nierdzewnej

**113. Kieliszek do jaj- 50 szt.**

- ze stali nierdzewnej
- H 5 cm



114. Pojemnik na wykałaczki- 5 szt.

- Poj. 50 ml,
- wysokość 75 mm;
- Stalgast

**115. Zestaw 2-elementowy np. STANDARD- 24 szt. :**

- Solniczka
- pieprzniczka
- na stojaku np. STALGAST lub równoważne,
- wysokość stojaka 14 cm,
- wys. przyprawnika 7 cm,
- średnica 3,7 cm

**116. Zestaw 4-elementowy (karafki)- 5 szt. :**

- solniczka i pieprzniczka na stojaku + 2 karafki,
- wysokość 155 mm,
- np. STALGAST lub równoważne

117. Pojemnik z klapką- 5 szt.

- 75 ml
- pojemnik z klapką na przyprawy płynne,
- wysokość 90 mm,
- pojemność 75 ml,
- np. STALGAST lub równoważne

118. Dzbaneł miarka- 1 szt.

- Poj. 0,5l
- dzbanek miarka
- wykonany ze stali nierdzewnej
- z podziałką litrów wewnątrz
- z wygodnym uchwytem

119. Dzbaneł miarka- 1 szt.

- Poj. 0,25l
- dzbanek miarka
- wykonany ze stali nierdzewnej,
- STALGAST lub równoważne

**120. Nóż do bułek- 1 szt.**

- 7 cm - ostrze falowane,
- Np. GIESSER MESSER lub równoważne

121. Patera 3-stopniowa- 5 szt.

- 3 piętrowa patera na ciasto, owoce i słodycze,
- stal nierdzewna - połysk
- Wymiary: Ø 16 cm Ø 25 cm Ø 30 cm wys. 35 cm,
- Np. BERGNER lub równoważne

**122. Wałek do ciasta- 1 szt.**

- Wykonany z wysokiej jakości stali nierdzewnej
- Powierzchnia wałka pokryta materiałem nieprzywierającym
- Na łożyskach kulkowych
- Waga: 1,65 kg
- Wymiary: 65x250/470

123. Nóż do chleba-1 szt.

- posiadający rękojeść dopasowaną w sposób uniemożliwiający gromadzenie się resztek w miejscach łączenia.
- Ostrze noża ze stali nierdzewnej, utwardzane przez walcowanie.
- Możliwość mycia w zmywarkach i wyparzania.
- Długość : 200 mm

**124. Nóż do jarzyn– 1 szt.**

- posiadający rękojeść dopasowaną w sposób uniemożliwiający gromadzenie się resztek w miejscach łączenia.
- Ostrze noża ze stali nierdzewnej utwardzane przez walcowanie.
- Możliwość mycia w zmywarkach i wyparzania.
- Długość : 80 mm

125. Nóż do mięsa- 1 szt.

- 20 cm
- ze stali kutej, twarde i odporne na korozję, wykonane z jednego kawałka stali
- Rękojeść dopasowana w sposób uniemożliwiający gromadzenie się resztek w miejscach łączenia.
- Możliwość mycia w zmywarkach i wyparzania.
- Długość 130 mm.

**126. Nóż do obierania- 1 szt.**

- 10 cm

**127. Nóż kuchenny- 1 szt.**

- 20 cm



128. Nóż kuchenny- 2 szt.

- 25 cm

129. Nóż uniwersalny- 1 szt.

- 13 cm

**130. Widelec- 1 szt.**

- 15 cm

**131. Nożyce do drobiu- 1 szt.**

- 25 cm

**132. Brytfanna stalowa- 1 szt.**

- Poj.11 litr. (Progastro)
- stal nierdzewna,
- z uchwytami,
- nieprzywierająca,
- szerokość: 350 mm, głębokość: 400 mm, wysokość: 80 mm

**133. Pokrywa do brytfanny stalowej- 1 szt.**

- Poj. 11 l,
- wymiary 350 x 400
- pasująca do brytfanny wymienionej powyżej

134. Wózek- 1 szt.

- 3 półkowy
- o zaokrąglonych krawędziach,
- wykonany ze stali chromowej do samodzielnego montażu.
- trzy półki w odstępach 260 mm, wyłożone od spodu materiałem dźwiękochłonnym
- Wózek wyposażony w 4 skrętne kółka i 2 hamulce.
- Wymiary 900x590, wysokość 930 mm, wymiary półki 830x510 mm,
- max. obciążenie półki 75 kg

**135. Kociołek elektryczny do zup- 1 szt.**

- moc 435; zasilanie 230 V
- Wymiary: 33x36 cm
- Poj. 10l
- wkład wykonany ze stali nierdzewnej,
- obudowa wykonana z wysoko udurowego tworzywa,
- pokrywa wykonana z przezroczystego poliwęglanu,
- grzałka z termostatem,
- regulacja temperatury do 85 °C

**136. Podgrzewacz na pastę- 3 szt.**

- np.Eco Line GN 1/1 lub równoważny
- Wykonany w całości ze stali chromowej

- Polerowana pokrywa
- w zestawie 2 pojemniki na pastę
- w zestawie pojemnik GN 1/1 – 65 mm
- Pojemność 9 litrów
- Wymiary(mm) 605x360x310 h



137. Podgrzewacz na pastę, okrągły- 3 szt.

- Eco Line lub równoważny
- wykonany w całości ze stali chromowej
- polerowana pokrywa –
- w zestawie 1 pojemnik na pastę
- w zestawie pojemnik na wodę 4 l
- wymiary (mm): Ø 390 x 270 (h)
- pojemność: 4l



138. Wyciskacz do czosnku- 1 szt.

- stal nierdzewna FERRINOX 18/10,
- kolor: czarny, satyna,
- uchwyty podgumowane,
- masywna konstrukcja

**139. Miska Porcelana ISABELL lub równoważne- 10 szt.**

- Średnica 15 cm
- biała porcelana,
- wzmocnione brzegi,
- wytrzymała powłoka,
- przystosowana do użytkowania w kuchence mikrofalowej,
- przystosowana do mycia w zmywarkach

**140. Miska ukośna Porcelana ISABELL lub równoważne- 6 szt.**

- biała porcelana,
- wytrzymała powłoka,
- przystosowana do użytkowania w kuchence mikrofalowej,
- przystosowana do mycia w zmywarkach
- pojemność: 0,7 L

141. Miska ukośna Porcelana ISABELL lub równoważne- 6 szt.

- biała porcelana
- wytrzymała powłoka
- przystosowana do użytkowania w kuchence mikrofalowej,
- przystosowana do mycia w zmywarkach
- pojemność: 0,3 L

142. Brytfanna z pokrywką- 2 szt.

- Wymiary: 40 cm / 35 cm / h 8

**143. Brytfanna z pokrywką- 2 szt.**

- Wymiary: 50 cm / 40 cm / h 8
- Zdjęcie j/w

144. Szklaneczki mini- 120 szt.

- „granity”
- z możliwością sztaplowania
- pojemność 45 ml
- średnica 50/57 mm



145. Dzbanek- 10 szt.

- Pojemność 0,5 l

**146. Dzbanek- 10 szt.**

- Pojemność 1 l

147. Pucharki do lodów- 40 szt.

- Pojemność 1 l
- pojemność: 300 ml
- średnica / wysokość: 100/105 mm

**II. Sprzęt kuchenny, drobny:****148. Mieszarka planetarna- 1 szt.**

- komplecie dzieża o pojemności 5,5 l,
- zestaw trzech końcówek: do mieszania ciast lekkich, do zagniatania ciast lekkich i do ubijania piany,
- płynna regulacja prędkości pracy,
- części mające bezpośredni kontakt z żywnością wykonane są ze stali nierdzewnej,
- dzieża wyposażona w osłonę bezpieczeństwa,
- ruchoma kolumna,
- szeroki zakres regulacji obrotów.

**149. Perkolator- 2 szt.**

- wymiary: / Ø 225 / h 435 mm /
- poj.6,5l
- moc 1,35 kW
- urządzenie do zaparzania kawy, herbaty, ziół oraz gotowania wody,
- po zakończeniu procesu parzenia automatycznie przełączanie na podgrzewanie gorącego napoju,
- wskaźnik poziomu napoju w zbiorniku,
- termostat bezpieczeństwa,
- bezkroplowy kranik,
- wykonane z wysokiej jakości stali nierdzewnej 18/10.

**150. Toster -1 szt.**

- pojemność 6 tosty,
- regulacja czasu opiekania,
- automatyczny wyłącznik.

**151. Warnik do wody- 2 szt.**

- wymiary: 300x470 mm
- pojemność robocza: 20 litrów
- zasilanie: 230v
- moc: 2000w
- regulacja termostatu: 30 ÷ 110°C
- termostat bezpieczeństwa
- wskaźnik poziomu wody w zbiorniku
- bezkroplowy kranik
- kontrolka sygnalizująca podłączenie urządzenia do sieci
- czas zagotowania wody: ~40 minut

- urządzenie wykonane z wysokiej jakości stali nierdzewnej.



152. Urządzenie do gotowania ryżu- 1 szt

- Wymiary: Ø 225 / h 435 mm
- Poj. ok. 10l
- urządzenie do gotowania ryżu, ziemniaków, kaszy itp.
- po zakończeniu procesu gotowania automatyczne przełączenie na funkcję podtrzymywania temperatury,
- w zestawie miarka i łyżka do serwowania,
- wyjmowany pojemnik,
- obudowa ze stali nierdzewnej,
- pojemnik z aluminium pokrytego teflonem



153. Blender- np. Moulinex DD7011 Click and Mix lub równoważny

- Blender o mocy 600 W,
- z regulatorem mocy i
- 4 wymienne ostrza: do siekania, do miksowania, do kruszenia lodu i ostrze emulgacyjne.



154. Czajnik np. ZELMER 17Z010 lub równoważny

- pojemność 1,7 l,
- wykonany z wysokiej jakości stali INOX
- płaska grzałka
- kolor: inox

155. Ekspres do kawy np. Saeco Royal Professional lub równoważny

Automatyczny ekspres do kawy przeznaczony do biur i małej gastronomii. Ekspres posiada wbudowany młynek na kawę ziarnistą, oraz zbiornik na wodę 2,4 litra.

Dane techniczne:

Waga w kg 15

- Długość w mm 455
- Szerokość w mm 390
- Wysokość w mm 395
- Pojemnik na wodę (w litrach) 2,4
- Ciśnienie pompy (bar) 15
- Zbiornik na kawę (w gramach) 300
- Zbiornik na kawę zużytą (w porcjach) 30
- Pobór mocy [W] 1600
- Młynek z regulacją stopnia zmielenia
- Regulacja ilości kawy zużywanej na 1 zaparzenie 6-9g
- Możliwość używania kawy mielonej
- Taca do odstawiania filiżanek
- Aktywna taca do podgrzewania filiżanek
- Wyświetlacz
- Regulowany wylot kawy
- Wyjmowany blok zaparzający (do mycia)
- Szybka para
- Dysza pary/gorącej wody
- Cappuccinatore
- Obrotowa podstawa
- Parzenie wstępne
- Jednoczesne parzenie 2 filiżanek

Funkcje dostępne w trybie programowania:

- Wybór języka
- Ilości kawy w filiżance
- Ilość gorącej wody
- Ilość spienionego mleka
- Parzenie wstępne
- Mielenie na zapas
- Płukanie
- Mycie wg programu
- Twardość wody
- Sygnalizowanie konieczności odkamienienia
- Automatyczne odkamienianie
- Timer
- Licznik zaparzonych kaw
- Vending
- Temperatura kawy
- Podgrzewanie filiżanek



III. Akcesoria kuchenne:

156. Bieżnik- 20 szt.

- Gęsty, satynowo - aksamitny splot i dwukrotnie wzmocniona struktura materiału
- 100% bawełna, adamaszek (satynowo – aksamitny), gramatura ok. 205 g/m².
- Osnowa i wątek z nitki wielokrotnej, merceryzowany, optycznie rozjaśniony
- Pasek dekor z 2 krótszych stron
- 2 tkane brzegi, 2 brzegi szyte na zakładkę
- Szerokość materiału do 300 cm
- Certyfikat: Tekstylia godne zaufania (Öko-Tex Standard 100)
- Wymiary 40/130 cm
- Kolor: biały



157. Świeczniki – 1 kpl. (8 szt.)

- Świeczniki np. Bolsius lub równoważne
- szklane 2w1 do świec prostych i tealightów
- szkło przezroczyste
- wymiar: średnica 6-7,5cm

**158. Świece – 1 kpl. (10 szt.)**

- Świecznik szklany np. BOLSIOUS lub równowazny:
- do świec prostych
- wymiary: wys. 8cm, szer 4cm
- szkło

**159. Wazon****e) Np. Solifleur lub równoważne**

CH 4 -18 : 5 szt.

CH 4 – 22 : 5 szt.

CH 4 – 26 : 5 szt.

**f) Np. CUBE lub równoważne**

1010 – 10 : 5 szt.

1066 – 16 : 3 szt.

2020 – 20 : 2 szt.



g) Np. Solo – diago lub równoważne

3070-26 : 5 szt.



h) Wazon wysoki – 4 szt.

Wazon/świecznik np. martini lub równoważny na długiej nodze i małym kielichu na górze - idealny do kompozycji kwiatowych, wykonany ze szkła. Wysokość wazona 50cm, średnica kielicha ok. 18cm, głębokość kielicha ok. 10cm.



160. Serwetniki- 24 szt.

**161. Serwetki- 100szt.**

- 100% bawełna, adamaszek (satynowo – atlasowy), gramatura ok. 205 g/m².
- Osnowa i wątek z nitki wielokrotnej, merceryzowany, optycznie rozjaśniony.
- gładki deseń
- 2 tkane brzegi, 2 brzegi szyte na zakładkę.
- Szerokość materiału do 300 cm.
- Certyfikat: Tekstyliia godne zaufania (Öko-Tex Standard 100).
- Kolor : biały
- Wymiary : 40 x 40 cm

Cena za wykonanie zamówienia musi zawierać koszty dostawy, montażu i instalacji materiałów oraz koszty przeszkolenia pracowników wyznaczonych przez Zamawiającego.

G. AKCESORIA ŁAZIENKOWE- Budynek przy ul. Podwałe 9:

Uwaga! Wszystkie nazwy własne są podane przykładowo i należy je rozumieć jako takie lub równoważne.

L.P.	Nazwa produktu	Wymiary: (szer. x głęb. x wys.)	szt.
1	Dozownik do mydła	120 / 950 / H205; poj. 1l	12
2	Pojemnik na ręczniki papierowe, podajnik	285 / 100 / H260	12
3	Pojemnik na papier toaletowy JUMBO	255 / 125 / H260	15
4	Kosz na śmieci 3l	165/225/265	24
5	Kosz na śmieci 12l	320/250/395	12
6	Szczotka do toalety	100/100/265	25
7	Uchwyt na papier toaletowy		10
8	Wieszak np. Sanitario zp lub równoważne:		10
9	Stołek prysznicowy dla osób niepełnosprawnych	42/37/50	1
10	Półka z kolekcji np. IMAGE lub równoważne	500/147/104mm	10
11	Dozownik mydła w płynie	650/120/85mm	10
12	Lustro w oprawie chromowanej	50/60 cm	5
13	Drażek do zasłon prysznicowych, kątowy	90/90 cm	1
14	Zasłona prysznicowa	180/200 cm	2

15	Komplet kółek do zasłon prysznicowych	Fi28mm	1
----	---------------------------------------	--------	---

Cena za wykonanie zamówienia musi zawierać koszty dostawy, montażu i instalacji materiałów oraz koszty przeszkolenia pracowników wyznaczonych przez Zamawiającego.

G1. OPIS SZCZEGÓŁOWY AKCESORII ŁAZIENKOWYCH- Budynek przy ul. Podwale 9:

Uwaga! Wszystkie nazwy własne są podane przykładowo i należy je rozumieć jako takie lub równoważne.

1. Dozownik na mydło np. Sanitario 1l sn m lub równoważne

Dozownik do mydła w płynie ze stali nierdzewnej szczotkowanej 1000 ml (mat).

Dozownik mydła stosowany w miejscach o dużym natężeniu ruchu, gdzie higiena odgrywa kluczową rolę.

- Obsługa manualna - ergonomiczny i intuicyjny sposób działania.
- Prosty i niezawodny mechanizm dozujący.
- Łatwa obsługa uzupełniania.
- Wizjer do kontroli ilości mydła w pojemniku.
- Pojemność: 1000 ml
- Materiał: stal nierdzewna szczotkowana
- Wymiary: wys. 205, szer. 120, głęb. 95



2. Pojemnik na ręczniki papierowe np. Sanitario sn m lub równoważne:

Pojemnik na ręczniki składane ZZ :

Podajnik ręczników papierowych wykonany ze stali nierdzewnej.

Stosowany w miejscach o dużym natężeniu ruchu, gdzie higiena odgrywa kluczową rolę.

- Duża pojemność: 500 listków ręczników składanych o wymiarach 25 x 23 cm.
- Łatwa obsługa.
- Solidna obudowa ze stali zapewnia trwałość.
- Zamykany na kluczyk.
- Wizjer informujący o ilości ręczników w pojemniku.

- Gwarancja: 12 miesięcy.
- Materiał: stal nierdzewna szczotkowana.
- Kolor: chrom.
- Wymiary: wysokość 26 cm, szerokość 28,5 cm, głębokość 10 cm.



3. Pojemnik na papier toaletowy jumbo np. Sanitario sn m lub równoważne:
Podajnik papieru toaletowego wykonany ze stali nierdzewnej

Stosowany w miejscach o dużym natężeniu ruchu, gdzie higiena odgrywa kluczową rolę.

- Wymiary rolki 19 cm i 23 cm
- Łatwa obsługa i duża pojemność.
- Zamykany na kluczyk.
- Wizjer informujący o ilości papieru w pojemniku.
- Gwarancja: 12 miesięcy.
- Materiał: stal nierdzewna szczotkowana.
- Kolor: chrom.
- Wymiary: wysokość 26 cm, szerokość 25,5 cm, głębokość: 12,5 cm



4. Kosz na śmieci np. Sanitario sn m lub równoważne, pojemność 3l
Kosz ze stali nierdzewnej na pedał 3 litry

Stosowany w miejscach gdzie higiena odgrywa kluczową rolę.

Łatwa obsługa.

- Pokrywa otwierana trwałym mechanizmem pedałowym

- Gwarancja: 12 miesięcy.
- Materiał: stal nierdzewna
- Kolor: szczotkowana stal nierdzewna
- Pojemność 3L
- wyposażony w wyjmowane plastikowe wiadro
- Wymiary szerokość:16,56cm długość:22,5cm wysokość:26,5cm



5. Kosz na śmieci np. Sanitario sn m lub równoważne, pojemność 12l:

Kosz na pedał 12 litrów

Stosowany w miejscach gdzie higiena odgrywa kluczową rolę.

- Łatwa obsługa
- Pokrywa otwierana trwałym mechanizmem pedałowym
- Gwarancja: 12 miesięcy.
- Materiał: stal nierdzewna
- Kolor: szczotkowana stal nierdzewna
- Pojemność 12 litrów
- wyposażony w wyjmowane plastikowe wiadro
- Wymiary szerokość:32cm długość:25cm wysokość:39,5cm



6. Szczotka do toalet np. Sanitario sn m lub równoważne:

Szczotka do WC tuba stojąca.

- Wykonana ze stali nierdzewnej.
- Kolor: szczotkowana stal nierdzewna.
- Wymiary: wys.: 26,5 cm, szer.: 10 cm, głęb.: 10 cm

**7. Uchwyt na papier toaletowy np. Sanitario sn m lub równoważne:**Uchwyt na papier toaletowy.

- Wykonany ze stali nierdzewnej, szczotkowanej
- Mocowanie do ścian za pomocą śrub
- Wymiary- standardowe

**8. Wieszak np. Sanitario zp lub równoważne:**Wieszak łazienkowy.

- Wykonany ze żalu pokrytego chromem
- Mocowanie do ścian za pomocą śrub
- Wymiary: wys.: 60 mm, szer.: 70 mm, głęb.: 50 mm

**9. Stołek prysznicowy ps-vi harimex lub równoważne:**

- Stołek prysznicowy z przeznaczeniem dla osób starszych lub mających problemy z poruszaniem się.

- Wymiary:
Wysokość: 50 cm
Siedzenie: 42 x 37 cm
Rozstaw nóg: 34 x 35 cm
Wysokość uchwytu do płaszczyzny siedzenia: 20 cm
Szerokość przy rozstawie maksymalnie: 72 cm
Długość uchwytu: 25 cm



10. Półka szklana pod lustro:

Półka z kolekcji np. IMAGE lub równoważne 10 szt.

Mocowana do ściany za pomocą śrub. Wykonana z mosiądzu pokrytego chromem oraz mrożonego szkła.

Dane techniczne:

- waga: 1,126kg
- szerokość: 500mm
- głębokość: 147mm
- wysokość: 104mm
- 12 mies. gwarancji



72076 Półka szklana
Glass shelf
Glasablage
Полка под зеркало

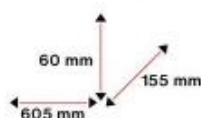

11. Dozownik mydła w płynie- 10 szt.

- pojemność szklanego zbiornika 150 ml
- mydło uzupełniane z kanistra

- bardzo efektowny i elegancki
- wykonany ze szkła i chromowanego mosiądzu
- montowany do ściany na stałe
- nie zamykany na kluczyk
- przeznaczony do toalet o niewielkim natężeniu ruchu
- parametry:
 - szerokość: 650mm
 - głębokość: 120mm
 - wysokość: 85mm



12. Lustro w oprawie chromowanej, np. LU8B lub równoważne- 5 szt.

Zaopatrzone w stelaż umożliwiający montaż w pionie lub poziomie.

Dwa boki oprawione w chromowane rurki.

Wymiary: szerokość 60cm, wysokość 50 cm



13. Drążek do zasłon prysznicowych, kątowy- 1 szt.

Drążek do zasłon kątowy 90x90cm z możliwością przycięcia pod żądany wymiar

- średnica fi-28mm
- kolor chrom, satyna
- Mocowany na kołki rozporowe 2x3szt - po 3szt na każdą stronę (niewidoczne mocowanie schowane pod rozetą).

14. Zasłona prysznicowa- 2 szt.

Np. Arizona 622 lub równoważna

- wymiary: 180x200 cm
- kolor biały

- zasłona tekstylna, materiał impregnowany, nieprzepuszczalny dla wody.
- dolny brzeg obciążony ołowianą nitką.
- wzmocniony brzeg górny.
- 12 oczek do zawieszenia.
- Możliwość prania w niskich temperaturach.

15. Komplet kółek do zasłon prysznicowych- 1 kpl.

- Kółka do zasłon 12szt w komplecie
- Pasują na drążki Fi28mm
- Pozwalają na szybkie ściąganie i zakładanie zasłony bez konieczności demontażu drążka.
- Średnica kółek wynosi 60 mm, grubość 8 mm
- Kolor: Chrom, satyna



Cena za wykonanie zamówienia musi zawierać koszty dostawy, montażu i instalacji materiałów oraz koszty przeszkolenia pracowników wyznaczonych przez Zamawiającego.

H. ROLETY I ZASŁONY- Budynek przy ul. Podwale 9

Uwaga! Wszystkie nazwy własne są podane przykładowo i należy je rozumieć jako takie lub równoważne.

I.p	urządzenie	wymiary	ilość
SALA RESTAURACYJNA			
1.	Rolety wolnowiszące – sterowane koralikiem – tkanina np. A 700 – satyna lub równoważna	(szerokość tkaniny x wysokość rolety) 121cm x 122 cm- 1 szt. 202 cm x 200 cm- 1 szt. 178,5 cm x 180cm- 1 szt.	Kpl.

		140 cm x 141 cm- 1 szt. 161 cm x 161 cm- 1 szt. 201 cm x 200- 1 szt.	
2.	Panel track	(szerokość x wysokość) 382 cm x 264 cm- 1 szt. -(nadruk grafiki) 215 cm x 215 cm- 1 szt.	Kpl.
3.	Zasłony z tkaniny np. Aratika 3785-17 lub równoważna, z dekoracyjnym upięcie firan po bokach	(szerokość tkaniny x wysokość zasłony) 223 cm x 218 cm- 1 szt 160 cm x 229 cm- 1 szt 214 cm x 218 cm- 1 szt 241 cm x 218 cm- 1 szt 241 cm x 218 cm- 1 szt 246 cm x 219 cm- 1 szt 246 cm x 219 cm- 1 szt	Kpl.
4.	Karnisze - system Broadway – efekt stali nierdzewnej	Wymiary okien: 223 cm x 218 cm- 1 szt 160 cm x 229 cm- 1 szt 214 cm x 218 cm- 1 szt 241 cm x 218 cm- 1 szt 241 cm x 218 cm- 1 szt 246 cm x 219 cm- 1 szt 246 cm x 219 cm- 1 szt	Kpl.
KUCHNIA			
5.	folia matowa- np. Z 200- WHITE MATTE PS - biały mat lub równoważne	(szerokość całkowita x wysokość całkowita) 119,5 cm x 22,7 cm	Kpl.
BIURO 1			
6	Rolety wolnowiszące – sterowane koralikiem - Tkanina B389 lub równoważna	(szerokość tkaniny x wysokość rolety) 135 x 137- 1 szt.	Kpl.
BIURO DYREKTORA			
7	Roleta rzymska – tkanina np. LUNA/CYRYL 07 lub równoważna	(szerokość całkowita x wysokość całkowita) 135 cm x 143 cm- 1 szt. 135 cm x 143 cm- 1 szt.	Kpl.

BIURO NR 2			
8	Rolety wolnowiszące – sterowane koralikiem - Tkanina B901 lub równoważna	(szerokość tkaniny x wysokość rolety) 135 cm x 138 cm- 1 szt. 135 cm x 138 cm- 1 szt.	Kpl.
BIBLIOTEKA 1			
9	Rolety wolnowiszące – sterowane koralikiem – np. Tkanina B 1002 lub równoważna	(szerokość tkaniny x wysokość rolety) 135 cm x 135 cm- 1 szt 135 cm x 135 cm- 1 szt 135 cm x 135 cm- 1 szt 135 cm x 135 cm- 1 szt 135 cm x 135 cm- 1 szt	Kpl.
BIBLIOTEKA 2			
10	Rolety wolnowiszące – sterowane koralikiem - Tkanina Lanciano	(szerokość tkaniny x wysokość rolety) 135 cm x 136 cm- 1 szt 135 cm x 136 cm- 1 szt 135 cm x 136 cm- 1 szt	Kpl.
POKOJE GOŚCINNE NA I PIĘTRZE			
11.	Roleta rzymska – tkanina np. KREATONES STONE lub równoważne	(szerokość całkowita x wysokość całkowita) 131 cm x 143 cm- 1 szt 131 cm x 142 cm- 1 szt 131 cm x 140 cm- 1 szt	Kpl.
OKNA NA KORYTARZACH			
12	Firany z tkaniny – np. DELIA COL. 03 lub równoważna z dekoracyjnym upięciem firan po bokach	(szerokość karnisza x wysokość zasłony) 144 cm x 150 cm- 1 szt 148 cm x 150 cm- 1 szt	Kpl.
13	Karnisze np. METROPOLITAN lub równoważne - Satyna nikiel	szerokość karnisza 144 cm - 1 szt 148 cm - 1 szt	
SALA PRÓB			
14	Zasłony z tkaniny np. SHELIANA 209 lub równoważna z dekoracyjnym upięciem zasłon po bokach	(szerokość karnisza x wysokość zasłony) 151 cm x 150 cm- 1 szt 151 cm x 150 cm- 1 szt 151 cm x 150 cm- 1 szt	Kpl.

15	Zasłony z tkaniny np. SHELIANA 1/205 lub równoważna z dekoracyjnym upięciem zasłon po bokach	151 cm x 151 cm- 1 szt 151 cm x 151 cm- 1 szt	
16	Karnisze - Karnisze np. METROPOLITAN - Efekt stali nierdzewnej lub równoważne	szerokość karnisza 151 cm - 5 szt	
SALA TEATRALNA			
17	Zasłony z tkaniny np. SHELIANA 3/106 lub równoważna	(szerokość karnisza x wysokość zasłony) 147 cm x 150 cm- 1 szt 147 cm x 150 cm- 1 szt 147 cm x 150 cm- 1 szt	Kpl.
18	Karnisze - Karnisze np. METROPOLITAN - Efekt stali nierdzewnej lub równoważne	szerokość karnisza 147 cm- 1 szt 147 cm- 1 szt 147 cm- 1 szt	Kpl.
SALA KONFERENCYJNA			
19	Rolety wolnowiszące np. RN 36 sterowane elektrycznie lub równoważne Wymiary okna: 135 cm x 141 cm- 3 szt.- kolor jasno siwy/szary - C 103 135 cm x 193 cm- 2 szt.- kolor jasno siwy/szary - C 103 Wymiary drzwi: 101 cm x 241 cm- 1 szt.- kolor chili - C 110 153 cm x 242 cm- 1 szt.- kolor chili - C 110	Wymiary okna: 135 cm x 141cm- 3 szt. 135 cm x 193cm- 2 szt. Wymiary drzwi: 101 cm x 241cm- 1 szt. 153 cm x 242cm- 1 szt.	Kpl.
PODDASZE- POKOJE GOŚCINNE i ANEKS KUCHENNY			
20	Roleta rzymska – tkanina np. KREATEOS beige lub równoważna	(szerokość całkowita x wysokość całkowita) 110 cm x 140 cm– 14 szt. 133 cm x 164 cm– 2 szt.	Kpl.
21	Roleta rzymska – tkanina np. KREATEOS stone lub równoważna –aneks kuchenny	110 cm x 140 cm– 2 szt.	Kpl.
22	Roleta rzymska – tkanina np. KREATEOS stone lub równoważna, montowana do ściany	87 cm x 140 cm– 3 szt. 87 cm x 137,5 cm– 1 szt. 86 cm x 135 cm– 1 szt. 86,5 cm x 136,5 cm– 1 szt. 86 cm x 136,5 cm–	Kpl.

		1 szt. 84 cm x 134,5 cm– 1 szt.	
PIWNICA			
23	Żaluzje aluminiowe w kolorze srebrno złotym 735–537 (dwustronnie) Lamelle o szerokości 25 mm	Drzwi- montaż w świetle: 77,5 cm x 185,5 cm- P 78 cm x 185 cm- L 77,5 cm x 182,3 cm- P Pozostałe- montaż na listwy przyszybowe: 78 cm x 78,5 cm- 1 szt 27 cm x 135,8 cm- 1 szt 105 cm x 147 cm- 1 szt 37 cm x 156 cm- 1 szt 115 cm x 167 cm- 1 szt 136 cm x 204 cm- 1 szt 209,1cm x 209cm- 1 szt 27,1 cm x 136 cm- 1 szt 105,1cm x146,8cm- 1szt 31,9 cm x 176 cm- 1 szt 140 cm x 187 cm- 1 szt 100 cm x 101 cm- 1 szt 68 cm x 69 cm- 1 szt 146 cm x 105 cm- 1 szt 135 cm x 28 cm- 1 szt 32 cm x 175,8 cm- 1 szt 140,2 cm x 187 cm- 1szt 83 cm x 188,8 cm- 1 szt	Kpl.
ROLETY ZEWNĘTRZNE			
24	Rolety zewnętrzne profil aluminiowy 5 szt. Chowane w kasecie.	1,25m szerokość x 1,46m wysokość	5 szt.

Cena za wykonanie zamówienia musi zawierać koszty dostawy, montażu i instalacji materiałów oraz koszty przeszkolenia pracowników wyznaczonych przez Zamawiającego.

H1. OPIS SZCZEGÓŁOWY ROLET I ZASŁON- Budynek przy ul. Podwale 9

Uwaga! Wszystkie nazwy własne są podane przykładowo i należy je rozumieć jako takie lub równoważne.

SALA RESTAURACYJNA:

1. Rolety wolnowiszące – sterowane koralikiem – tkanina np. A 700 – satyna lub równoważna.

Montaż rolety na ścianie za pomocą uchwytów wykonanych z PCV w kolorze białym. Mechanizm łańcuszkowy samohamujący, możliwość zatrzymania rolety w dowolnym miejscu.

- Specyfika tkaniny: satynowa- perłowa
- Gramatura - 128 g/m²
- Grubość - 0,3 mm
- Wymiary rolet (szerokość tkaniny x wysokość rolety):
 - 121 x 122 cm
 - 202 x 200 cm
 - 178,5 x 190 cm
 - 140 x 141 cm
 - 161 x 161 cm
 - 201 x 200 cm

2. Panel track:

System zasłon przesuwanych Panel Track, wymiary 2,15m szerokość x 2,15m wysokość

- 4 torowa szyna prowadząca
- 4 pionowe przesuwane pasy tkanin
- montowane we wnęce okiennej
- kolor osprzętu biały RAL 9003
- sterowanie ręczne przy pomocy sztycy o długości 1,5m w kolorze białym
- szerokość panelu [mm] – 590
- tkanina gładka w jasnym kolorze(„złamana biel”)

System zasłon przesuwanych Panel Track, wymiary 3,82m szerokość x 2,64m wysokość

- 5 torowa szyna prowadząca
- 5 pionowych przesuwanych pasów tkanin
- montowane we wnęce okiennej
- kolor osprzętu biały RAL 9003
- sterowanie ręczne przy pomocy sztycy o długości 1,5m w kolorze białym
- szerokość panelu [mm] – 584
- tkanina biała gładka ze zdjęciem w formie nadruku

3. Zasłony z tkaniny– np. Aratika 3785-17 lub równoważna z dekoracyjnym upięcie firan po bokach

- Tkanina na zasłony np. ARATIKA 3785-17
- Dekoracyjne upięcie zasłon po bokach
- Szal upięcia w kolorze tkaniny – bez wzoru
- Wymiary (szerokość karnisza x wysokość zasłony):
 - 223 x 218 cm
 - 160 x 224 cm
 - 215 x 218 cm
 - 241 x 218 cm
 - 246 x 218 cm
 - 246 x 218 cm
 - 246 x 218 cm



4. Karnisze - system Broadway – efekt stali nierdzewnej

- Karnisze - System Broadway - Efekt stali nierdzewnej
- Rura stal nierdzewna kol. 25mm, dł.240cm, Waga - 86.00 dkg
- Końcówka kolor ef. stal nierdzewna np. MANRU 25, Waga - 0.10 dkg
- Wspornik np. BROADWAY II efekt stali nierdzewnej 25/19, Waga - 19.60 dkg
- Haki do drapowania kolor efekt stal nierdzewnej, Waga 21.10 dkg



KUCHNIA:

5. folia matowa- np. Z 200- WHITE MATTE PS - biały mat lub równoważne

Folia matowa- inaczej folia mleczna, rozpraszająca obraz, imitująca szkło piaskowane, zasłaniająca widoczność ale przepuszczająca dużo światła widzialnego- do 90%.

- Wymiary (szerokość całkowita x wysokość całkowita):
119,5 x 22,7

BIURO 1:**6. Rolety wolnowiszące – sterowane koralikiem - Tkanina B389 lub równoważna**

Montaż rolety na ścianie za pomocą uchwytów wykonanych z PCV w kolorze białym. Mechanizm łańcuszkowy samohamujący, możliwość zatrzymania rolety w dowolnym miejscu.

Specyfika tkaniny:

- Np. B300 - Tkanina roletowa
- wzorzysta-transparentna np. B 389
- Wymiary rolety (szerokość tkaniny x wysokość rolety):
135 x 137

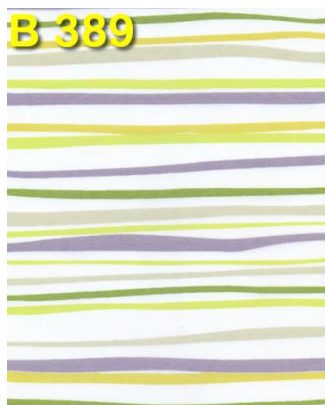
**BIURO DYREKTORA:****7. Roleta rzymska – tkanina np. LUNA/CYRYL 07 lub równoważna**

Mechanizm np. ROMA lub równoważny – koralikowy

- Mocowany na 2 uchwytach do ściany
- Model 2A z taśmami poziomymi
- Roleta rzymska z taśmami transparentnymi poziomymi oraz z transparentnym szprosem.
- Odległość między taśmami wynosi od 22 do 32cm.
- Wysokość końcowa rolety powiększona jest o ok. 32cm (1 fałda rolety).
- Po zwinięciu roleta osiąga wysokość od 25 do 45cm w zależności od długości rolety.
- Ewentualne łączenie (zszycie) materiału, może przebiegać pionowo lub poziomo w zależności od wzoru tkaniny przy wysokości rolety od 260cm
- Tkanina LUNA COL 02, wykończenie górne i dolne tkanina CYRYL COL 07
- Wymiary (szerokość całkowita x wysokość całkowita):
135 x 143cm
135 x 143cm

**BIURO NR 2:****8. Rolety wolnowiszące – sterowane koralikiem - Tkanina B901 lub równoważna**

Montaż rolety na ścianie za pomocą uchwytów wykonanych z PCV w kolorze białym. Mechanizm łańcuszkowy samohamujący, możliwość zatrzymania rolety w dowolnym miejscu.

- Specyfika tkaniny:
B900 - Tkanina roletowa wzorzysta-metalizowana –np. B 901
- Wymiary rolety (szerokość tkaniny x wysokość rolety):
135 x 138 cm
135 x 138 cm

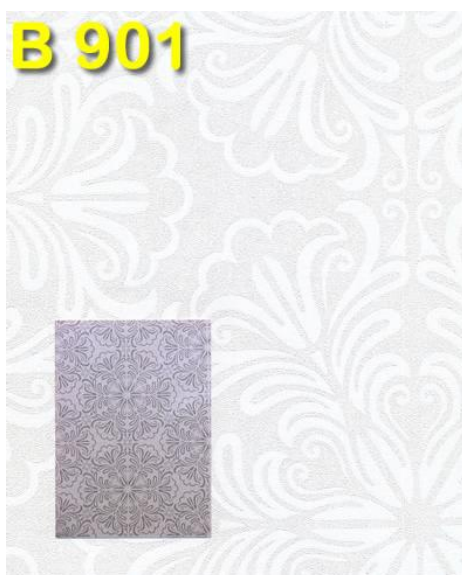
**BIBLIOTEKA 1:****9. Rolety wolnowiszące – sterowane koralikiem – np. Tkanina B 1002 lub równoważna**

Montaż rolety na ścianie za pomocą uchwytów wykonanych z PCV w kolorze białym. Mechanizm łańcuszkowy samohamujący, możliwość zatrzymania rolety w dowolnym miejscu.

- Specyfika tkaniny: B1000 - Tkanina roletowa wzorzysta-metalizowana np. B 1002
- Wymiary rolety (szerokość tkaniny x wysokość rolety):
135 x 135 cm
135 x 135 cm
135 x 135 cm
135 x 135 cm

135 x 135 cm

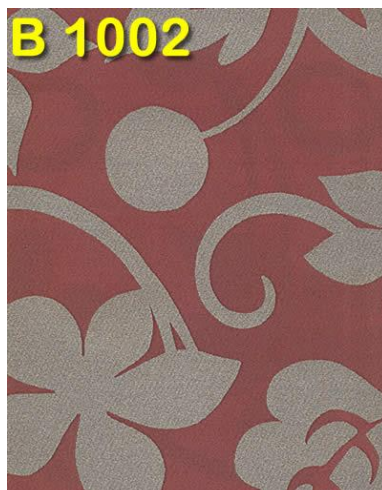
**BIBLIOTEKA 2:****10. Rolety wolnowiszące – sterowane koralikiem - Tkanina Lanciano**

Montaż rolety na ścianie za pomocą uchwytów wykonanych z PCV w kolorze białym. Mechanizm łańcuszkowy samohamujący, możliwość zatrzymania rolety w dowolnym miejscu.

- Specyfika tkaniny: Tkanina drukowana np. Lanciano – LAN 421
- Wymiary rolety (szerokość tkaniny x wysokość rolety):
 - 135 x 136 cm
 - 135 x 136 cm
 - 135 x 136 cm

**POKOJE GOŚCINNE NA I PIĘTRZE:****11. Roleta rzymska – tkanina np. KREATONES STONE lub równoważne**

- Mechanizm ROMA – koralikowy
- Mocowany na 2 uchwytach do ściany
- Model 2A z taśmami poziomymi
- Roleta rzymska z taśmami transparentnymi poziomymi oraz z transparentnym szprosem.
- Odległość między taśmami wynosi od 22 do 32cm.
- Wysokość końcowa rolety powiększona jest o ok. 32cm (1 fałda rolety).
- Po zwinięciu roleta osiąga wysokość od 25 do 45cm w zależności od długości rolety.

- Ewentualne łączenie (zszycie) materiału, może przebiegać pionowo lub poziomo w zależności od wzoru tkaniny przy wysokości rolety od 260cm.
- Tkanina KREATEOS 3616-25, bez wykończenia górnego i dolnego
- Wymiary (szerokość całkowita x wysokość całkowita)
 - 131 x 143 cm
 - 131 x 142 cm
 - 131 x 140 cm

OKNA NA KORYTARZACH:

12. Firany z tkaniny – np. DELIA COL. 03 lub równoważna z dekoracyjnym upięciem firan po bokach

Tkanina na firany – DELIA COL. 03

Dekoracyjne upięcie firan po bokach

Szal upięcia w kolorze tkaniny

- Wymiary (szerokość karnisza x wysokość zasłony):
 - 144 x 150 cm
 - 148 x 150 cm



13. Karnisze np. METROPOLITAN lub równoważne - Satyna nikiel

Karnisze - Karnisze METROPOLITAN - Satyna nikiel

- Rura satyna nikiel 16mm 160cm, Waga 41.60 dkg
- Końcówka satyna nikiel FIDELIO 19, Waga 8.80 dkg
- Wspornik MET.I satyna nikiel, dł 10cm, fi 16/19mm, Waga 15.58 dkg
- Haki do drapowania satyna nikiel, Waga 21.10 dkg



SALA PRÓB:

14. Zasłony z tkaniny np. SHELIANA 209 lub równoważna z dekoracyjnym upięciem zasłon po bokach

- Tkanina na zasłony SHELIANA 209

Dekoracyjne upięcie zasłon po bokach

Szal upięcia w kolorze tkaniny

Wymiary:

(szerokość karnisza x wysokość zasłony)

1. 151 x 150 cm
2. 151 x 150 cm
3. 151 x 150 cm

15. Zasłony z tkaniny np. SHELIANA 1/205 lub równoważna z dekoracyjnym upięciem zasłon po bokach

Dekoracyjne upięcie zasłon po bokach

Szał upięcia w kolorze tkaniny

Wymiary:

(szerokość karnisza x wysokość zasłony)

151 x 151cm

151 x 151cm



16. Karnisze - Karnisze np. METROPOLITAN - Efekt stali nierdzewnej lub równoważne

Karnisze - Karnisze METROPOLITAN - Efekt stali nierdzewnej

Rura kolor efekt stal nierdzewnej 16mm 160cm, Waga41.60 dkg

Końcówka kolor ef. stal nierdzewnej SALOMA 19, Waga12.50 dkg

Wspornik MET.I kolor ef. stal nierdzewnej, długość 10cm,fi 16/19mm,

Waga15.58 dkg

Haki do drapowania kolor efekt stal nierdzewnej, Waga21.10 dkg

SALA TEATRALNA:

17. Zasłony z tkaniny np. SHELIANA 3/106 lub równoważna

Tkanina na zasłony SHELIANA 3/106

Dekoracyjne upięcie zasłon po bokach

Szał upięcia w kolorze tkaniny

Wymiary:

(szerokość karnisza x wysokość zasłony)

147 x 150 cm

147 x 150 cm

147 x 150 cm

147,5 x 150 cm



18. Karnisze - Karnisze np. METROPOLITAN - Efekt stali nierdzewnej lub równoważne

- Karnisze - Karnisze METROPOLITAN - Efekt stali nierdzewnej
- Rura kolor efekt stal nierdzewnej 16mm 160cm, Waga 41.60 dkg
- Końcówka kolor ef. stal nierdzewnej SALOMA 19, Waga 12.50 dkg
- Wspornik MET.I kolor ef. stal nierdzewnej, długość 10cm, fi 16/19mm, Waga 15.58 dkg
- Haki do drapowania kolor efekt stal nierdzewnej, Waga 21.10 dkg



SALA KONFERENCYJNA:

19. Rolety wolnowiszące np. RN 36 lub równoważne

Rolety wolnowiszące z tkaniną podgumowaną, nieprzepuszczającą światła dziennego. Sterowane elektrycznie

Zestaw dwóch 16-to kanałowych pilotów.

Wymiary okna:

135 cm x 141 cm- 3 szt.- kolor jasno siwy/szary - C 103

135 cm x 193 cm- 2 szt.- kolor jasno siwy/szary - C 103

Wymiary drzwi:

101 cm x 241 cm- 1 szt.- kolor chili - C 110

153 cm x 242 cm- 1 szt.- kolor chili - C 110

PODDASZE- POKOJE GOŚCINNE I ANEKS KUCHENNY:

Mechanizm ROMA – koralikowy (pkt. 18, 19, 20):

- Mocowany na 2 uchwytach do sufitu
- Model 2A z taśmami poziomymi
- Roleta rzymska z taśmami transparentnymi poziomymi oraz z transparentnym szprosem.
- Odległość między taśmami wynosi od 22 do 32cm.
- Wysokość końcowa rolety powiększona jest o ok. 32cm (1 fałda rolety).
- Po zwinięciu roleta osiąga wysokość od 25 do 45cm w zależności od długości rolety.
- Ewentualne łączenie (zszycie) materiału, może przebiegać pionowo lub poziomo w zależności od wzoru tkaniny przy wysokości rolety od 260cm

20. Roleta rzymska – tkanina np. KREATEOS beige lub równoważna

Tkanina np. KREATEOS 3616-18 BEIGE lub równoważna:

Wymiary (szerokość całkowita x wysokość całkowita):

110 x 140 – 14 sztuk

133 x 164 – 2 sztuki

**21. Roleta rzymska – tkanina np. KREATEOS stone lub równoważna –aneks kuchenny**

Tkanina np. KREATEOS 3616-25 STONE lub równoważna

Wymiary (szerokość całkowita x wysokość całkowita):

110 x 140 – 2 sztuki

22. Roleta rzymska – tkanina np. KREATEOS stone lub równoważna, montowana do ściany.

Tkanina np. KREATEOS 3616-18 BEIGE lub równoważna – montaż do ściany

Wymiary (szerokość całkowita x wysokość całkowita):

87 x 140 cm– 3 sztuki

87 x 137,5 cm – 1 sztuka

86 x 135 cm– 1 sztuka

86,5 x 136,5 cm – 1 sztuka

86 x 136,5 cm – 1 sztuka

84 x 134,5 cm– 1 sztuka

PIWNICA:**23. Żaluzje aluminiowe w kolorze srebrno złotym 735–537 (dwustronnie srebrno-złote) Lamelle o szerokości 25 mm**

- Żaluzje aluminiowe w kolorze 735 – 537
- Lamelle o szerokości 25 mm
- Montowane na uchwytych przykręcanych do listwy przyszybowej
- Mocowanie dolne
- Podciągane i opuszczane sznurkiem, kąt nachylenia regulowany sztucą.
- Osprzęt w kolorze srebrnym.

Drzwi- montaż w świetle:

77,5 cm x 185,5 cm- P

78 cm x 185 cm- L

77,5 cm x 182,3 cm- P

Pozostałe- montaż na listwy przyszybowe:

78 cm x 78,5 cm- 1 szt

27 cm x 135,8 cm- 1 szt

105 cm x 147 cm- 1 szt

37 cm x 156 cm- 1 szt

115 cm x 167 cm- 1 szt

136 cm x 204 cm- 1 szt

209,1cm x 209cm- 1 szt

27,1 cm x 136 cm- 1 szt

105,1cm x146,8cm-1szt

31,9 cm x 176 cm- 1 szt

140 cm x 187 cm- 1 szt

100 cm x 101 cm- 1 szt

68 cm x 69 cm- 1 szt

146 cm x 105 cm- 1 szt

135 cm x 28 cm- 1 szt

32 cm x 175,8 cm- 1 szt

140,2 cm x 187 cm-1szt

83 cm x 188,8 cm- 1 szt

ROLETY ZEWNĘTRZNE:

24. Rolety zewnętrzne profil aluminiowy 5 szt.

Chowane w kasecie.

Rolety zewnętrzne 5 szt.

- wymiary 1,25m szerokość x 1,46m wysokość
- profil aluminiowy 39mm perforowany
- kolor beż
- powierzchnia rolety 1,825m²
- sterowanie ręczne za pomocą sznurka
- wielkość skrzynki 160mm
- głębokość skrzynki 186mm

Cena za wykonanie zamówienia musi zawierać koszty usługi szycia, dostawy i montażu materiałów i urządzeń wraz z ew. „upięciem” tkanin oraz koszty przeszkolenia pracowników wyznaczonych przez Zamawiającego.

I. ELEMENTY ZAGOSPODAROWANIA TERENU- Budynek przy ul. Podwale 9

Uwaga! Wszystkie nazwy własne są podane przykładowo i należy je rozumieć jako

takie lub równoważne.

I.p	urządzenie	wymiary	Ilość
1.	Ławka parkowa	180 x 55 cm	8
2.	Kosz na śmieci	44x36 cm	5
3.	Stojak rowerowy	6 miejsc	1
4.	Kosz do koszykówki	Wysokość całkowita: 2,25 - 3,05 m	Kpl.
5.	Huśtawka 2 osobowa	długość: 145 cm, szerokość: 350 cm, wysokość: 220 cm	1
6.	Grill ogrodowy	Wymiary: wysokość 218cm, szerokość 100cm, długość 59/89	2
7.	Gablota zewnętrzna	Format: 12 A4 (1050X1400mm)	1
8.	Gablota ekspozycyjna	100x50x90x30	1
9.	Mini golf	8 dołków minigolfowych na 9 m2	Kpl.
10.	Trampolina	trampolina Ø 427cm - wysokość 89cm	Kpl.
11.	Stół do tenisa stołowego- betonowy		1
12.	Donice a) Donica np. Elemento Design lub równoważna – 1 szt. • Wysokość [cm]: 75 • Szerokość [cm]: 90 • Głębokość [cm]: 25 b) Donica np. Classic Design lub równoważna – 2 kpl., 3 szt. w zestawie • Wymiary: 105x50x50 cm, 77x40x40 cm, 51x30x30 c) Donica np. Block Design lub równoważna – 1 kpl., 2 szt. w zestawie • Wymiary: 40x30x30 cm, 30x25x25cm		Kpl.

Cena za wykonanie zamówienia musi zawierać koszty dostawy, montażu i instalacji materiałów oraz koszty przeszkolenia pracowników wyznaczonych przez Zamawiającego.

11. OPIS ELEMENTÓW ZAGOSPODAROWANIA TERENU- Budynek przy ul. Podwale 9

Uwaga! Wszystkie nazwy własne są podane przykładowo i należy je rozumieć jako takie lub równoważne.

1. Ławka parkowa- 8 szt.

- Konstrukcja:
 - stelaż stalowy, z profilu zamkniętego 50x50 mm,
 - siedzisko i oparcie z drewna: gr. 40 mm,
 - możliwe wykonanie w wersji ze stali nierdzewnej.
- Zabezpieczenie:
 - elementy drewniane zabezpieczone lakierem na warunki zewnętrzne,
 - elementy stalowe cynkowane, powlekane proszkowo.
- Montaż w gruncie:
 - zabetonowanie.
- Wymiary:
 - Wysokość całkowita wersji do zabetonowania: 125 cm,
 - Wysokość ponad poziom terenu: 90 cm,
 - Długość: 180 cm,
 - Szerokość: 55 cm,
 - Waga ławki: ok. 70 kg.



2. Kosz na śmieci- 5szt.

- uniwersalny kosz na śmieci
- wykonany ze stali ocynkowanej ogniowo, malowany proszkowo
- kopuła aluminiowa
- montaż słupków w betonowym fundamencie
- wkład wewnętrzny wyjmowany po zwolnieniu blokady i odchyleniu pojemnika
- wkład wewnętrzny ocynkowany
- pojemność wkładu wewnętrznego 35 litrów
- Wymiary: wys. 150 cm (110 cm ponad poziom terenu), szer. 44 cm, głębokość 36 cm



3. Stojak rowerowy- 1 szt.

- Dwustronny stojak.
- Rura ocynkowana ogniowo- kątownik 3 x 3 cm, rura \varnothing 1,70 cm.
- Gałka odlana z aluminium,
- odległość między rurkami 50mm.
- 6 miejsc
- model prosty-kąt 90°
- Wymiary — szer./gł./wys. [cm]:
 - rama: 140 x 39 x 3,
 - stojak: 140 x 71 x 41,
 - stanowisko (szer. opony) 5,5 z przodu i 4,5 w końcu stanowiska,
 - powierzchnia ze stojącymi rowerami— w obrysie prostokąta: 185 x 295
- Waga: \approx 24,00 kg.
- Montaż: za pomocą kołków rozporowych lub przy użyciu śrub M10
- 15- letnia gwarancję na konstrukcję oraz ocynk ogniowy

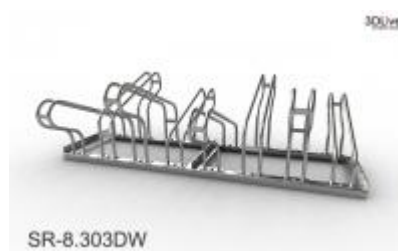

4. Kosz do koszykówki- 1 szt.

- Profesjonalny kosz wykonany jest ze stali.
- Kosz przeznaczony jest do użytku zarówno wewnętrznego - w domu jak i zewnętrznego - w ogrodzie.
- Posiada dużą podstawę z kółkami ułatwiającymi ewentualne przestawianie całego zestawu.
- **Dane techniczne:**
 - Wysokość całkowita: 2,25 - 3,05 m
 - Wysokość obręczy: 2,25 - 3,05 m

Wymiary tablicy:

- szerokość: 109 cm
- wysokość: 71 cm
- grubość: 3 cm

Wymiary podstawy:

- długość: 107 cm
- szerokość: 75 cm
- wysokość: 21 cm

- Waga stojaka: 100kg (po wypełnieniu wodą), 120kg (po wypełnieniu piaskiem)
- Możliwość przymocowania do ziemi
- Rurka stojaka: 7x7 cm
- Obręcz stalowa średnicy 47 cm
- Obręcz na resorach
- Materiał tablicy: tworzywo sztuczne
- Materiał obręczy: stal lakierowana
- Materiał stojaka: stal lakierowana



5. Huśtawka- 1 szt.

- Podwójna huśtawka- belka stalowa
- Jedno siedzisko normalne, jedno dla małych dzieci- bezpieczne
- długość: 145 cm, szerokość: 350 cm, wysokość: 220 cm
- przedział wiekowy: od 3 lat
- drewno klejone
- impregnacja ciśnieniowo-próżniowa,
- dodatkowo malowane na "tico",
- podstawy metalowe,
- montaż



6. Grill ogrodowy- 2

- Grill wykonany z betonu
- wysoka wytrzymałość
- Malowany
- jest łatwy w montażu, składa się z:
 - elementów, które po ustawieniu jeden na drugim stanowią całość,
 - rusztu wykonanego z drutu nierdzewnego, którego wysokości można regulować na 3 poziomach
 - paleniska
- Wymiary: wysokość 218cm, szerokość 100cm, długość 59/89
- Wymiary rusztu: 79cm x 30cm Wymiary paleniska: 46cm x 37cm
- Waga: 500kg



7. Gablota- 1 szt.

Gablota zewnętrzna dwudrzwiowa informacyjna np. "TRADITION DWUDRZWIOWA" lub równoważna

Gablota informacyjna to gablota dwudrzwiowa łącząca w sobie prostotę i solidność. Ta gablota informacyjna dwudrzwiowa posłuży Państwu do ekspozycji ważnych ogłoszeń na zewnątrz zakładów pracy, urzędów, biur, szkół, uczelni i innych instytucji.

- Gablota jednostronna
- Format: 12 A4 (1050X1400)
- Głębokość gabloty: 30 mm
- Drzwi otwierane na bok
- Tablica magnetyczna w kolorze białym
- Rama aluminiowa w kolorze srebrnym
- Szyba wykonana z pleksi
- Orginalne zamknięcie: 2 klucze w komplecie



- Uszczelnienie wykonane z elastomeru, perforowane, zapobiegające zaparowaniu szyb

8. Gablota ekspozycyjna- 1 szt.

- Wymiary: 100x50x90x30 cm
- Gablota otwierana z boku
- Gablota wykonana z profili aluminiowych anodowanych
- oszklona część ekspozycyjna z szkła hartowanego
- gablota zamykana na zamek patentowy



9. Mini golf- komplet

- zwarta budowa umożliwiająca usytuowanie minigolfa na niewielkiej przestrzeni (3 x 3 m)
- 8 dołków minigolfowych na 9 m²
- możliwość gry na dworze oraz w pomieszczeniach zamkniętych
- duża różnorodność przeszkód na polach urozmaicających grę
- materiały trwałe i przyjazne dla środowiska
- miła dla oka kolorystyka
- szybki montaż i demontaż
- Oferta obejmuje:
 - pole do minigolfa – 8 dołków,
 - 6 kijów dla dzieci,
 - 6 kijów dla dorosłych,
 - 20 piłek do minigolfa



10. Trampolina np. EasyJump lub równoważna

Pełny zestaw zawiera:

- trampolinę Ø 427cm - wysokość 89cm
- waga maksymalna użytkowników 180kg
- siatka zabezpieczająca wysoka na 185cm. Wykonana jest z wytrzymałego a jednocześnie miękkiego w dotyku materiału – zderzenie z siatką może być miłe
- Plastikowa końcówka na nogi siatki – dzięki temu nie styka się z ziemią
- Mata do skakania np. EasyJump Ø 380 cm produkcji USA lub równoważna o splocie z polipropylenu 3x4, wyprodukowana zgodnie z normą bezpieczeństwa PN:EN 13219:2004
- 96 sprężyny - galwanizowane – zabezpieczone przed korozją
- 18mm pulchna pianka obszyta grubym niebieskim PCV 310gram przykrywająca sprężyny zabezpieczając krawędzie i sprężyny zapewnia długie i pewne użytkowanie
- Rama trampoliny oraz 6 nóg Ø 38mm są ze stali antykorozyjnie galwanizowanej – pokryte cynkiem 120gram/m² zamiast standardowego 70-100 gram/m² - zapewniają sztywną i niezniszczalną konstrukcję trampoliny EasyJump
- Łączniki siatki z trampoliną pomalowane proszkowo
- plastikowe podkładki pod nogi trampoliny – zabezpieczające przed przemieszczaniem się trampoliny
- pokrowiec
- drabinka do trampoliny
- 3 lata gwarancji



11. Stół do tenisa stołowego- betonowy- 1 szt.

- Stół betonowy do tenisa stołowego, montowany na stałe.
- Powierzchnia stołów oprócz precyzyjnego szlifowania dodatkowo jest impregnowana lakierami, które zapewniają dużą odporność na czynniki atmosferyczne tj. deszcz, mróz, śnieg itp.
- W komplecie elementy ułatwiające montaż oraz metalowa siatka ażurowa do gry.
- Betonowy stół pingpongowy wytwarzany jest na bazie twardych kruszyw z surowców naturalnych.
- Czteroczęściowy blat jest szlifowany i zaimpregnowany specjalnym lakierem. obrzeża okala aluminiowy profil z zaokrąglonymi krawędziami (jako opcja istnieje wersja stołu z oszlifowanym obrzeżem w zastępstwie listwy aluminiowej).

- Siatka stalowa – ocynkowana ogniowo mocowana jest w sposób uniemożliwiający kradzież.
- Całość wsparta jest na konstrukcji stalowo – betonowej. Stół odznacza się bardzo wysoką odpornością na warunki atmosferyczne i uszkodzenia mechaniczne.



12. Donice

a) Donica np. Elemento Design lub równoważna – 1 szt.

- Włókno szklane, wodoodporne
- Antracyt
- Do donicy stalowa wkładka ułatwiająca sadzenie roślin
- Wysokość [cm]: 75
- Szerokość [cm]: 90
- Głębokość [cm]: 25



b) Donica np. Classic Design lub równoważna – 2 kpl.

- 3 szt. w zestawie
- Poliratan, wodoodporny
- Odporny an działanie czynników atmosferycznych
- Czerń
- Do donicy stalowa wkładka ułatwiająca sadzenie roślin
- Wymiary: 105x50x50 cm, 77x40x40 cm, 51x30x30



c) Donica np. Block Design lub równoważna – 1 kpl.

- 2 szt. w zestawie
- Włókno szklane, wodoodporny
- Odporny an działanie czynników atmosferycznych
- Czern
- Do donicy stalowa wkładka ułatwiająca sadzenie roślin
- Wymiary: 40x30x30 cm, 30x25x25 cm,



Cena za wykonanie zamówienia musi zawierać koszty dostawy, montażu i instalacji materiałów oraz koszty przeszkolenia pracowników wyznaczonych przez Zamawiającego.

J. POZOSTAŁE WYPOSAŻENIE- Budynek przy ul. Podwale 9 i Budynek przy ul. Leśna 1

Uwaga! Wszystkie nazwy własne są podane przykładowo i należy je rozumieć jako takie lub równoważne.

l.p	urządzenie	wymiary	Ilość
1.	Aluramy wraz z pass part out Srebrne: 30x40- 20 szt.- passpartout szer.5 cm 50x70- 15 szt.- passpartout szer. 6 cm 70x100- 10 szt.- passpartout szer. 8 cm Złote: 30x40- 10 szt.- passpartout szer.5 cm 50x70- 10 szt.- passpartout szer. 6 cm 70x100- 10 szt.- passpartout szer. 8 cm Srebrne, płyta korkowa: Tablica korkowa pojedyncza 200x100-1 szt. Tablica korkowa pojedyncza 170x100-1 szt.		Kpl.
2.	Lampy na stoliki • Lampa np. Maxu lub równoważna- 2szt. • Lampa np. Sigma lub równoważna- 18szt. • Lampa np. Happy lub równoważna- 10szt. Kolor: Wiśniowy- 2 szt. Białe- 5 szt. Turkus- 1 szt. Kwiatki- 2 szt. • Lampa np. Grabo lub równoważna- 2szt. • Lampa np. Royal lub równoważna- 2szt. • Lampa np. Lindy lub równoważna- 2szt • Lampa np. Aldex lub równoważna- 4szt • Lampa np. Visola lub równoważna- 3szt • Lampa np. Bollnas lub równoważna- 4szt		Kpl.
3.	Odkurzacz		2
4.	Pralka		1
5.	Kosiarka spalinowa- kosa		1
6.	Kosiarka spalinowa- trawnikowa		1
7.	Odkurzacz ogrodowy/dmuchawa, np. Stihl SH86 D lub równoważne		1

Cena za wykonanie zamówienia musi zawierać koszty dostawy, montażu i instalacji materiałów oraz koszty przeszkolenia pracowników wyznaczonych przez Zamawiającego.

Uwaga! Wykonawca wystawi oddzielne (dwie) faktury dla pozycji przeznaczonych na wyposażenie budynku przy ul. Podwale 9 oraz przy ul. Leśna 1.

J1. OPIS SZCZEGÓŁOWY POZOSTAŁEGO WYPOSAŻENIA- Budynek przy ul. Podwale 9

Uwaga! Wszystkie nazwy własne są podane przykładowo i należy je rozumieć jako takie lub równoważne.

1. Aluramy wraz z pass partout

- Srebrne, passepartout w kolorze jasny popiel
Wymiary: 30x40cm- 20 szt.- passepartout szer.5 cm
50x70cm- 15 szt.- passepartout szer. 6 cm
70x100cm- 10 szt.- passepartout szer. 8 cm
- Złote, passepartout w kolorze waniliowym, jasnym
Wymiary: 30x40cm- 10 szt.- passepartout szer.5 cm
50x70cm- 10 szt.- passepartout szer. 6 cm
70x100cm- 10 szt.- passepartout szer. 8 cm
- Korkowe, tablice korkowe w srebrnej aluramie
Wymiary: 200x100cm- 1 szt- tablica korkowa w srebrnej aluramie
170x100cm- 1 szt- tablica korkowa w srebrnej aluramie

2. Lampy na stoliki

- Lampa np. Maxu lub równoważna- 2szt.
 - Wysokość: 47,5 cm
 - Szerokość: 25 cm
 - Źródło światła: E14
 - Moc: 60W/możliwość zastosowania żarówki energooszczędnej.
 - Zasilanie: 230 V
 - Materiał: stal/tkanina/tworzywo
 - Kolor: biały
 - Gwarancja: 12 miesięcy



- Lampa np. Sigma lub równoważna- 18szt.
 - Wysokość: 35 cm
 - Źródło światła: E14
 - Moc: 40W/możliwość zastosowania żarówki energooszczędnej.
 - Zasilanie: 230 V
 - Materiał: stal/szkło

- Kolor: biały
- Gwarancja: 12 miesięcy



- Lampa np. Happy lub równoważna- 10szt. w tym:
 - Kolor: Wiśniowy- 2 szt.
 - Biały- 5 szt.
 - Turkus- 1 szt.
 - Kwiatki- 2 szt.

- Wysokość: 46,5 cm
- Szerokość: 11 cm
- Źródło światła: E14
- Moc: 40W/możliwość zastosowania żarówki energooszczędnej.
- Zasilanie: 230 V
- Materiał: stal/tkanina
- Kolor: biały
- Gwarancja: 12 miesięcy

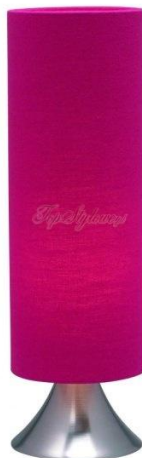

- Lampa np. Grabo lub równoważna- 2szt.
 - Wysokość: 52 cm
 - Szerokość: 18,5 cm
 - Źródło światła: E14
 - Moc: 40W/możliwość zastosowania żarówki energooszczędnej.
 - Zasilanie: 230 V
 - Materiał: stal/tkanina
 - Kolor: biały
 - Gwarancja: 12 miesięcy



- Lampa np. Royal lub równoważna- 2szt.
 - Wysokość: 41 cm
 - Szerokość: 12 cm
 - Źródło światła: E14
 - Moc: 40W/możliwość zastosowania żarówki energooszczędnej.
 - Zasilanie: 230 V
 - Materiał: stal/kryształki
 - Kolor: biały jak kryształki
 - Gwarancja: 12 miesięcy



- Lampa np. Lindy lub równoważna- 2szt.
 - Wysokość: 46,5 cm
 - Szerokość: 25,5 cm
 - Źródło światła: E14
 - Moc: 75W/możliwość zastosowania żarówki energooszczędnej.
 - Zasilanie: 230 V
 - Materiał: podstawa stal/klosz tkanina beż
 - Kolor: jak materiał
 - Gwarancja: 12 miesięcy



- Lampa np. Aldex lub równoważna- 4szt
 - Wysokość: 174 cm
 - Szerokość: 54 cm
 - Źródło światła: E14
 - Moc: 60W/możliwość zastosowania żarówki energooszczędnej.
 - Zasilanie: 230 V
 - Materiał: podstawa stal/materiał
 - Kolor: podstawa-miedziany, klosz- biały
 - Gwarancja: 12 miesięcy



- Lampa np. Visola lub równoważna- 3szt
 - Wysokość: 147 cm
 - Szerokość: 22 cm
 - Źródło światła: E14
 - Moc: 60W/możliwość zastosowania żarówki energooszczędnej.
 - Zasilanie: 230 V
 - Materiał: szkło/stal
 - Kolor: klosz- biały
 - Gwarancja: 12 miesięcy



- Lampa np. Bollnas lub równoważna- 4szt
 - Wysokość: 145 cm
 - Szerokość: 40 cm
 - Źródło światła: E14
 - Moc: 40W/możliwość zastosowania żarówki energooszczędnej.
 - Zasilanie: 230 V
 - Materiał: Wysokiej jakości stal
 - Klosz: Tworzywo
 - Wykończenie: Drewno
 - Kolor: klosz- biały
 - Gwarancja: 12 miesięcy
 - Klasa montażowa: II



3. Odkurzacz- 2 szt.

- odkurzacz do zastosowań profesjonalnych
- mocna konstrukcja
- wielostopniowy system filtracji
- możliwość zbierania zanieczyszczenia suche, mokre oraz pierze wykładziny i tapicerki meblowe
- zbiornik odporny na uderzenia i środki chemiczne
- zasilanie – 220 – 240 V
- moc min. 1200W
- podciśnienie ssania – min. 2000 mm H2O
- Pojemność zbiornika – od 25 do 30l
- pojemność zbiornika detergentu - min. 5 max. 10l

- możliwość odkurzania na sucho, sucho – mokro
- akcesoria d. 36
- akcesoria do pracy na sucho-mokro
- akcesoria do prania: ssawa do tapicerki, do podłogi, wężyk detergentu
- 1 litr koncentratu do prania dywanów
- filtr papierowy – 1 szt.



4. Pralka- 1 szt.



- Parametry fizyczne:
 - Kolor: Biało-srebrny
 - Tworzywo bębna: Stal szlachetna
 - tworzywo zbiornika: Sztuczne
 - Szerokość [cm]:60
 - Wysokość [cm]:84,2
 - Głębokość [cm]:47
 - Waga [kg]:64
- Parametry techniczne:
 - Typ urządzenia:Wolnostojące
 - Typ sterowania:Elektroniczny
 - Sposób załadunku:Od frontu
 - Wsad [kg]:5,5
 - Maksymalna prędkość wirowania [obr/min]:1200
 - Klasa energetyczna:A
 - Klasa efektywności prania:A
 - Klasa wirowania:B
 - Woda [litrów/cykl]:39
 - Średnie roczne zużycie wody [l]:7800
 - Energia [kWh/cykl]:0,93
 - Średnie roczne zużycie energii [kWh]:186

- Moc [W]:2300
- Poziom hałasu [dB]:72
- Zasilanie:220-240 V/ 50 Hz
- Natężenie prądu [A]:10
- Długość kabla zasilającego [m]:2,1
- Panel sterujący:
 - Wyświetlacz:Tak
 - Pokrętko:Wyboru programu
- Konstrukcja:
 - Możliwość zabudowy pod blatem:Tak
 - Możliwość demontażu górnego blatu:Tak
 - Nóżki z regulacją wysokości:Tak
 - Wtyczka Schuko/Gardy:Tak
 - Kierunek otwierania drzwi:Lewy
 - Kąt otwierania drzwi:165°
 - Średnica drzwi [cm]:32
 - Bęben:VarioSoft
- Bezpieczeństwo:
 - Zabezpieczenie przed dziećmi:Tak
 - Zastosowane technologie:Aqua Stop
- Programy:
 - Rodzaje programów:Odplamianie
 - Delikatne/ jedwab
 - PowerWash 60
 - Syntetyczne
 - Koszule/ bluzy
 - Tkaniny delikatne
 - Jeans
 - Wełna
 - Sport/ Fitness
 - Szybki 15 min.
 - Opcje dodatkowe: Ochrona przed zagnieceniami
 - Woda Plus
- Funkcje:
 - Regulacja prędkości wirowania:Tak
 - Wyłączenie wirowania:Tak
 - Opóźniony start:Max 24h
 - Funkcje dodatkowe:Automatyka wagowa
 - Kontrola ilości piany
 - Wyważanie wsadu
 - Inne:System czyszczący szufladę
- Wyposażenie:
 - Opcjonalne:Nakładki WMZ 2200

5. Kosiarka spalinowa np. Stihl FS 40 lub równoważna- 2 szt.

- Lekka kosa mechaniczna

- Łatwe uruchamianie
- Przeznaczona do wykaszania trawy wokół drzew, roślin, wzdłuż ogrodzeń i innych przeszkód
- Dane techniczne:
 - Moc - 0,7 kW/1,0 KM
 - Pojemność skokowa - 27,2 cm³
 - Narzędzie tnące - głowica żyłkowa AutoCut C5-2
 - Ciężar - 4,4 kg
 - Długość całkowita - 145 cm
 - Pojemność zbiornika paliwa - 0,34 l
 - Wartość drgań uchwyt lewy/prawy - 7,0/6,4 m/s²
 - Poziom ciśnienia akustycznego - 94,0 dB(A)
- Wyposażenie standardowe:
 - Silnik 2-MIX
 - Przyciski STOP
 - Okulary ochronne
 - Ręczna pompa paliwowa
- Gwarancja producenta



6. Kosiarka spalinowa np. Stihl MB 248 Viking lub równoważna- 1 szt.

- kompaktowa
- spalinowa kosiarka trawnikowa
- Idealna do trawników o małej i średniej powierzchni do 1200 m².
- Dane techniczne:
 - Ciężar - 28 kg
 - Szerokość koszenia- 46 cm
 - Wysokość koszenia- 25-70 mm
 - Pojemność kosza na trawę 45l
 - Typ silnika: B&S seria 450 - 3,5 (KM)
- Gwarancja producenta

50. Odkurzacz ogrodowy/dmuchała, np. Stihl SH86 D lub równoważne- 1 szt.

- odkurzacz ogrodowy o bardzo dużej mocy ssania
- seryjnie możliwość zastosowania jako dmuchawy
- idealny do oczyszczania dużych powierzchni
- z systemem antywibracyjnym

- z katalizatorem
- z dyszą wydmuchową i dyszą okrągłą
- dane techniczne:
 - Moc: 0,8 kW/1,1 KM
 - Pojemność skokowa: 27,2 cm³
 - Wydajność turbiny: 770 m³/h
 - Ciężar: 5,7 kg
 - Poziom ciśnienia akustycznego: 90,0 dB(A)
 - Poziom mocy akustycznej: 103,0 dB(A)
 - Wartość drgań: 1,8/1,5 m/s

Cena za wykonanie zamówienia musi zawierać koszty dostawy, montażu i instalacji materiałów oraz koszty przeszkolenia pracowników wyznaczonych przez Zamawiającego.